

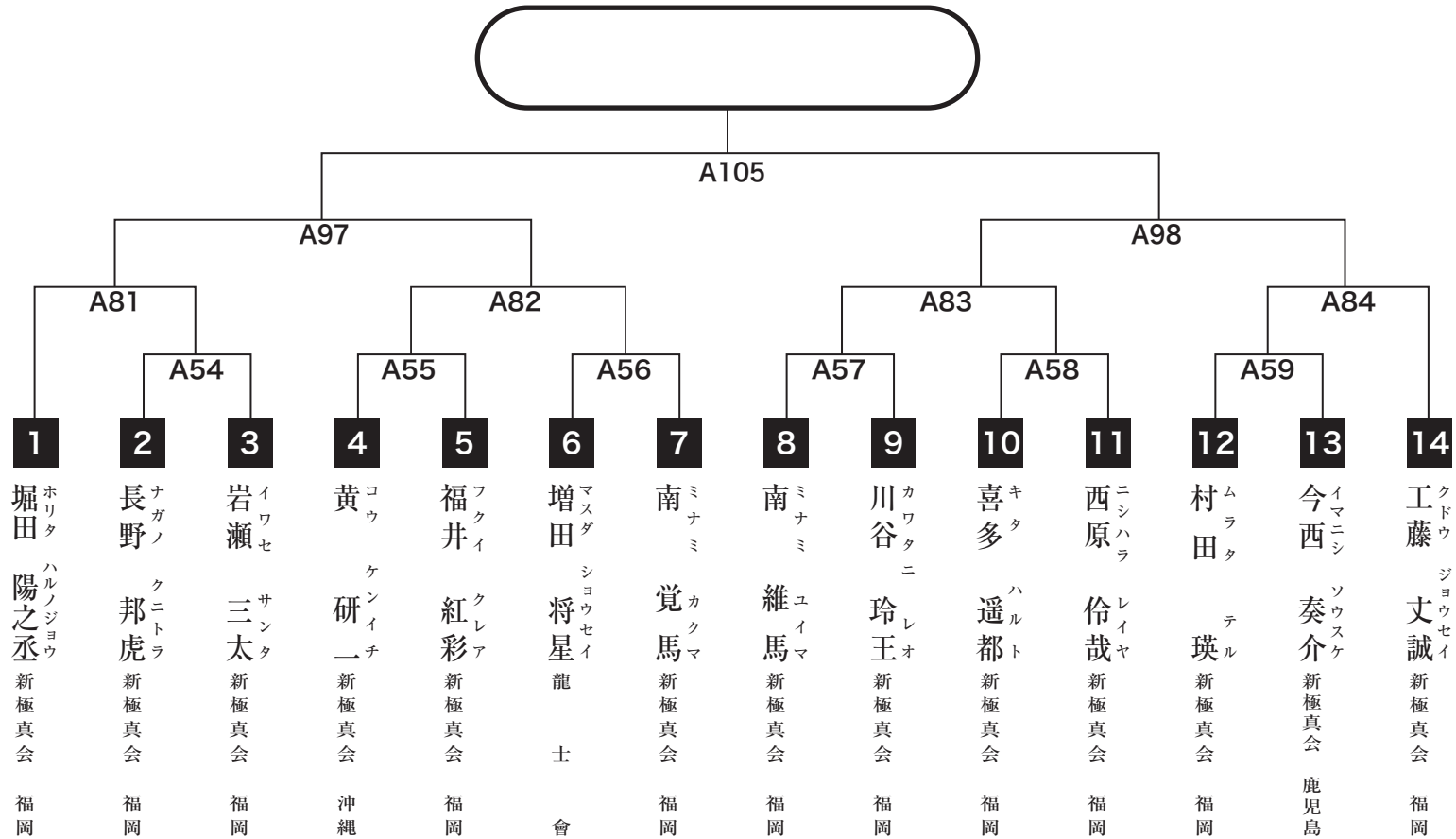

幼年年中の部

入賞は優勝・準優勝・3位(2名)まで





幼年年長上級の部

入賞は優勝・準優勝・3位(2名)まで

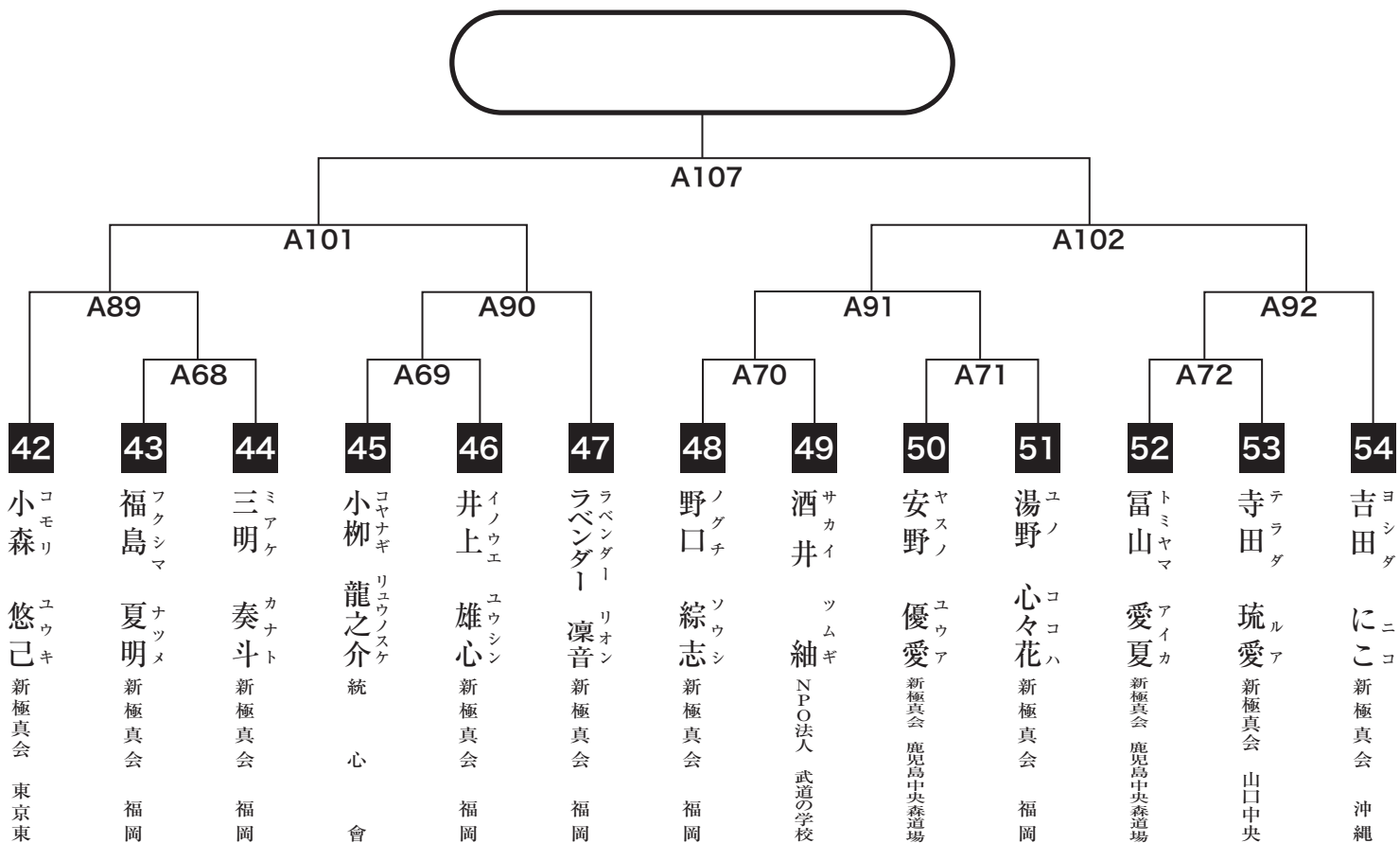



小学1年女子初級の部

入賞は優勝・準優勝・3位(2名)まで

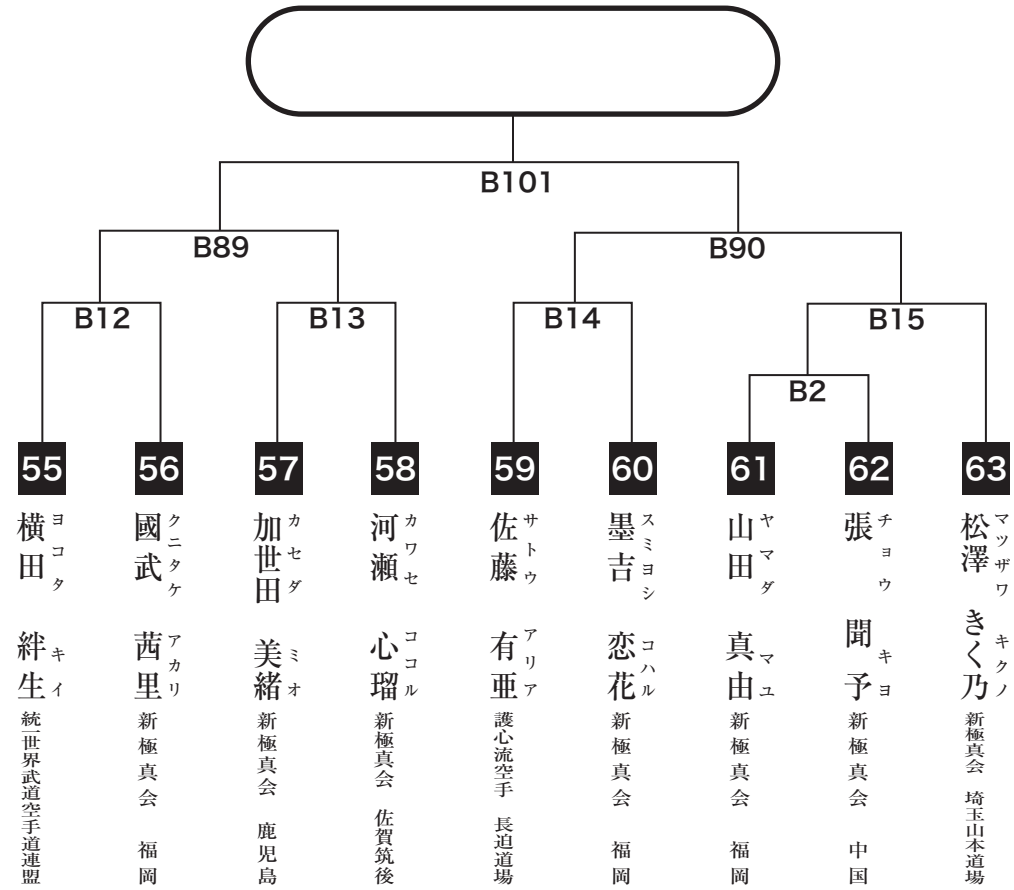



小学1年女子上級の部

入賞は優勝のみ

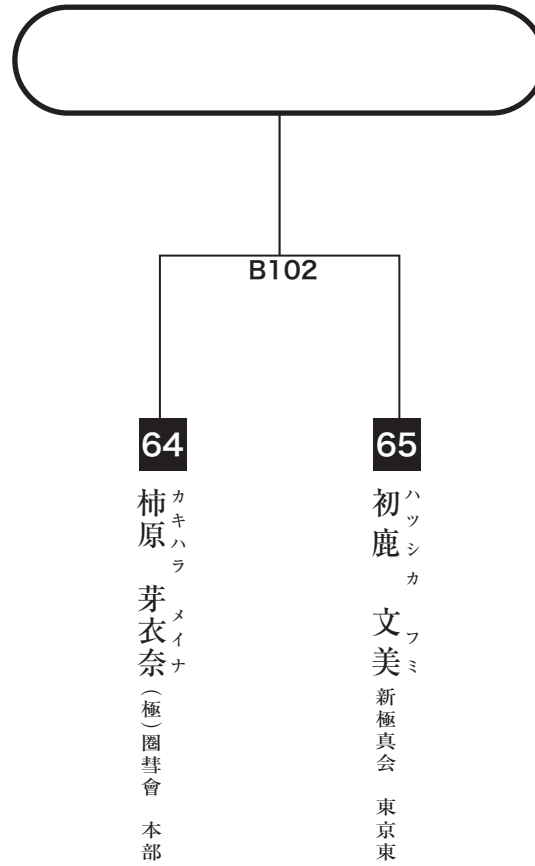



小学2年女子初級の部

入賞は優勝・準優勝・3位(2名)まで

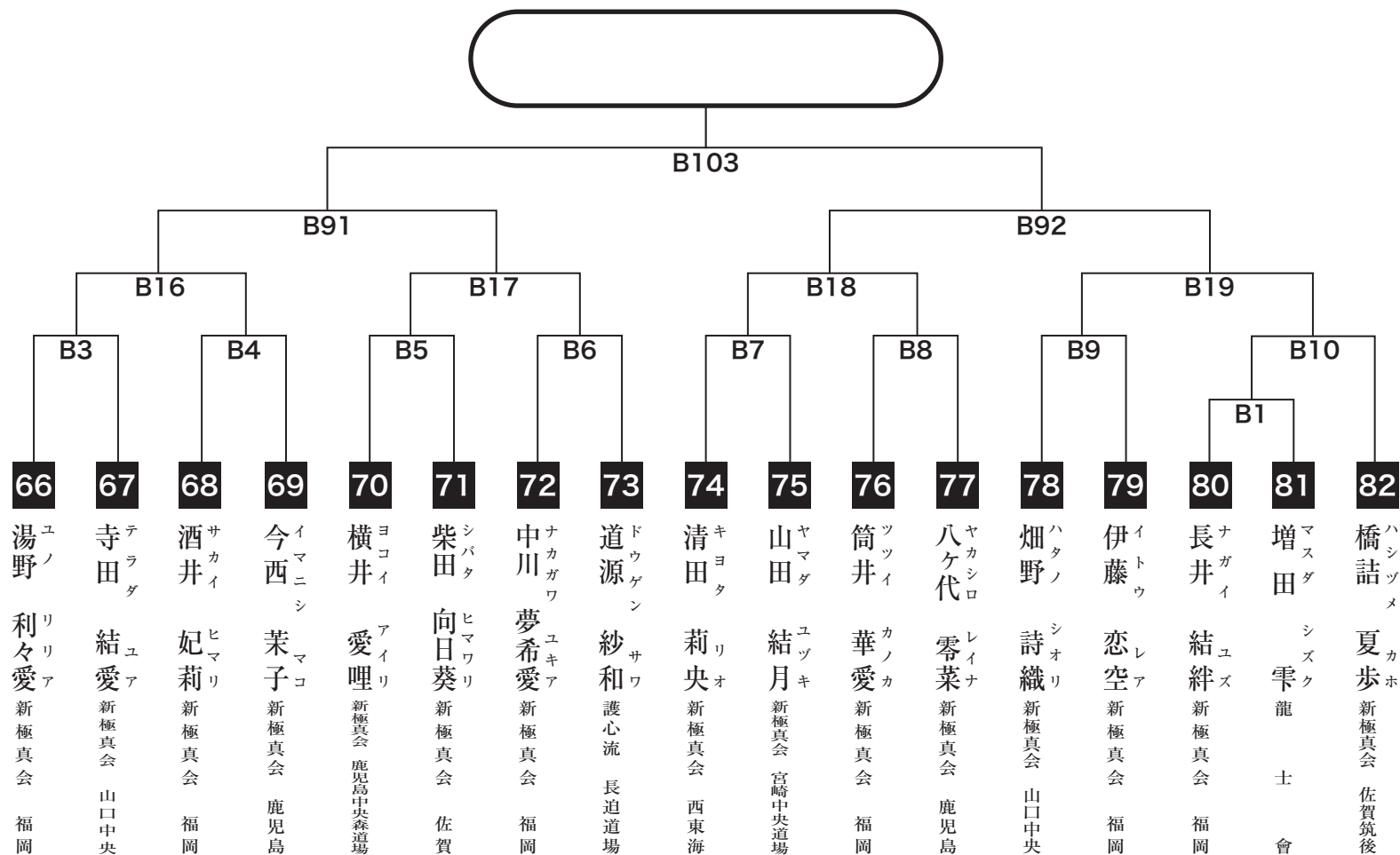



小学2年女子上級の部

入賞は優勝・準優勝まで

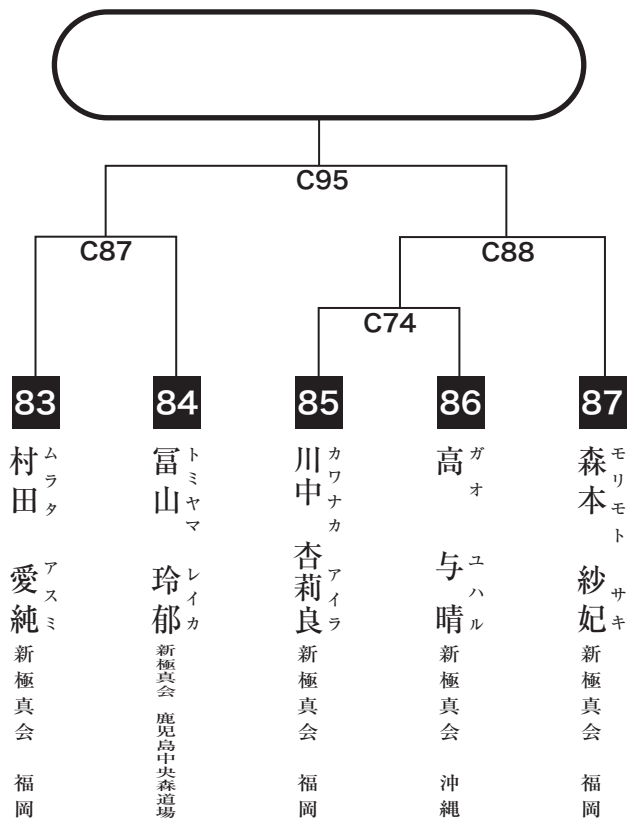



小学3年女子初級の部

入賞は優勝・準優勝・3位(2名)まで

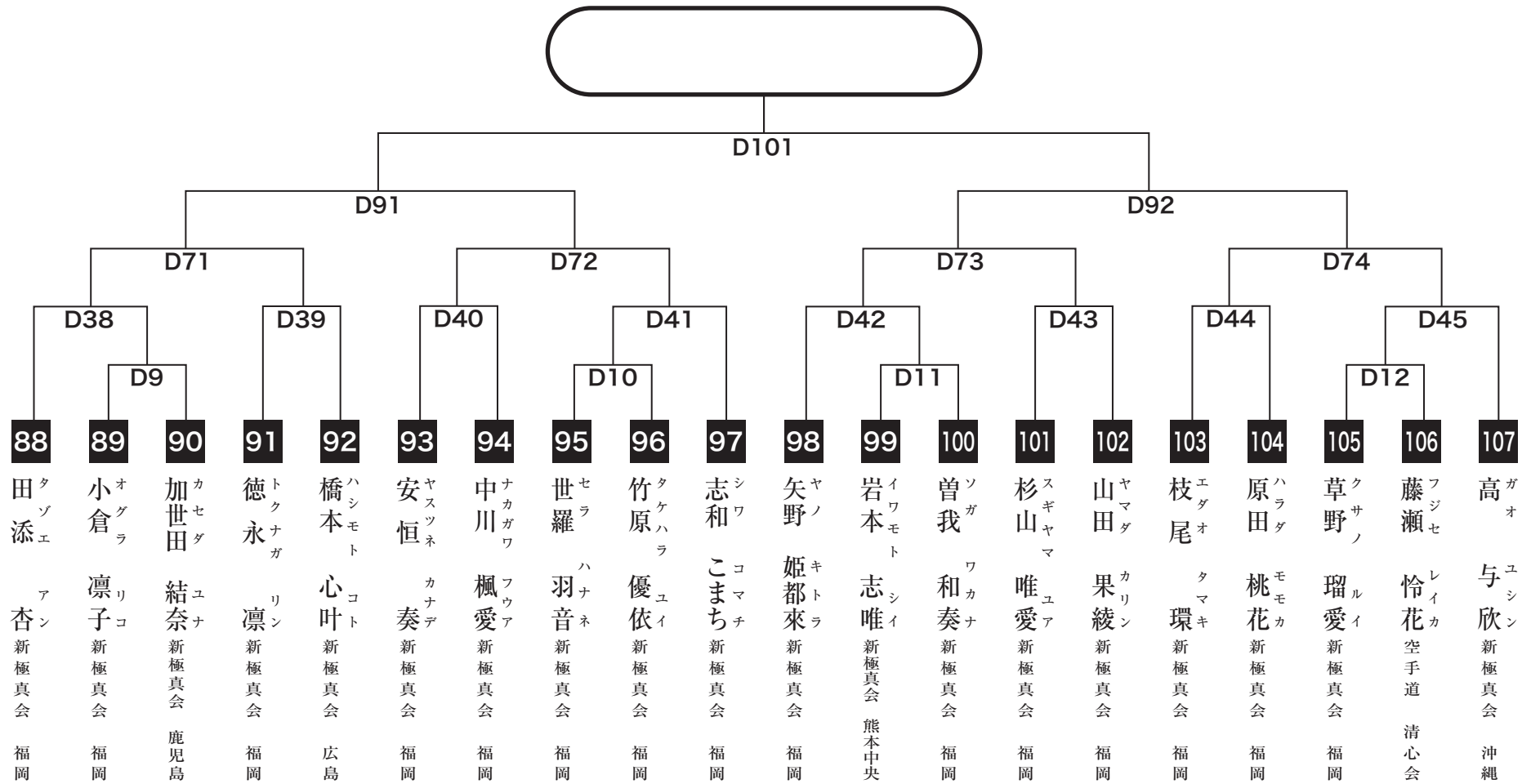



小学3年女子上級の部

入賞は優勝・準優勝・3位(2名)まで

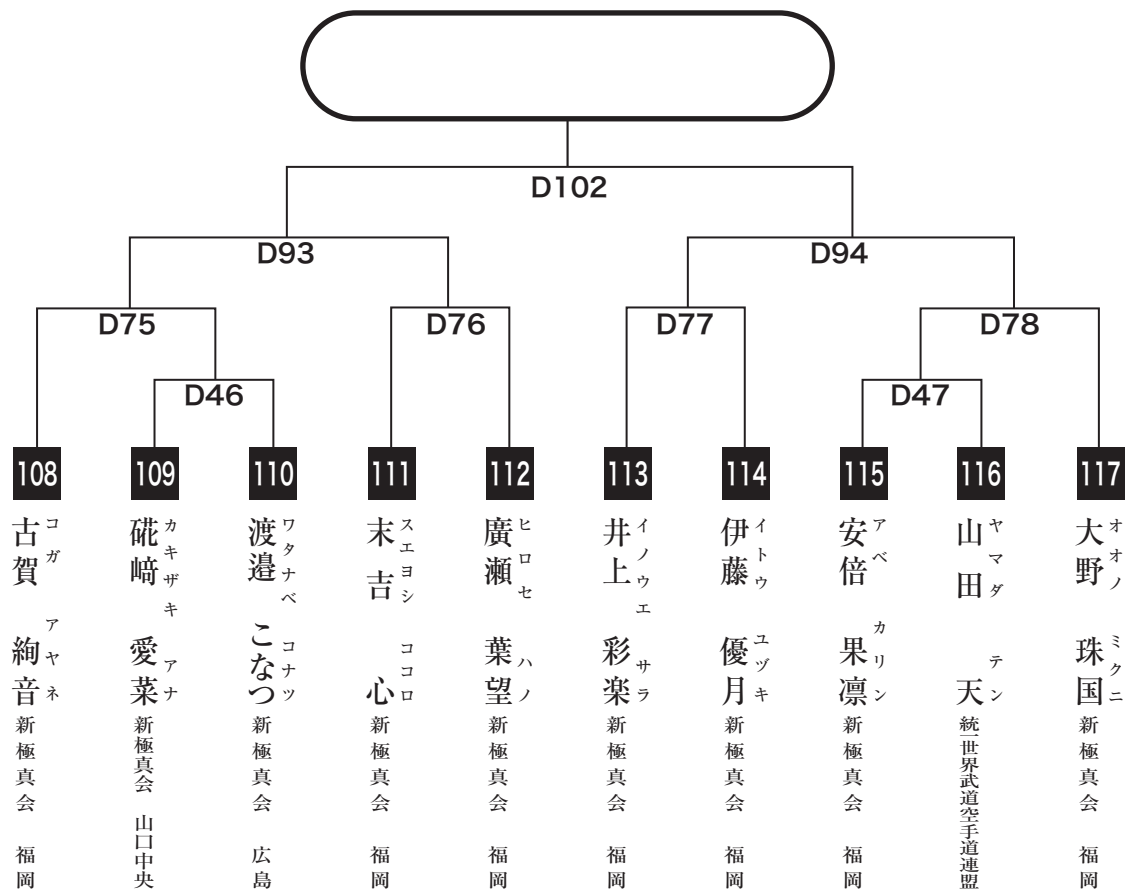



小学4年女子初級の部

入賞は優勝・準優勝・3位(2名)まで

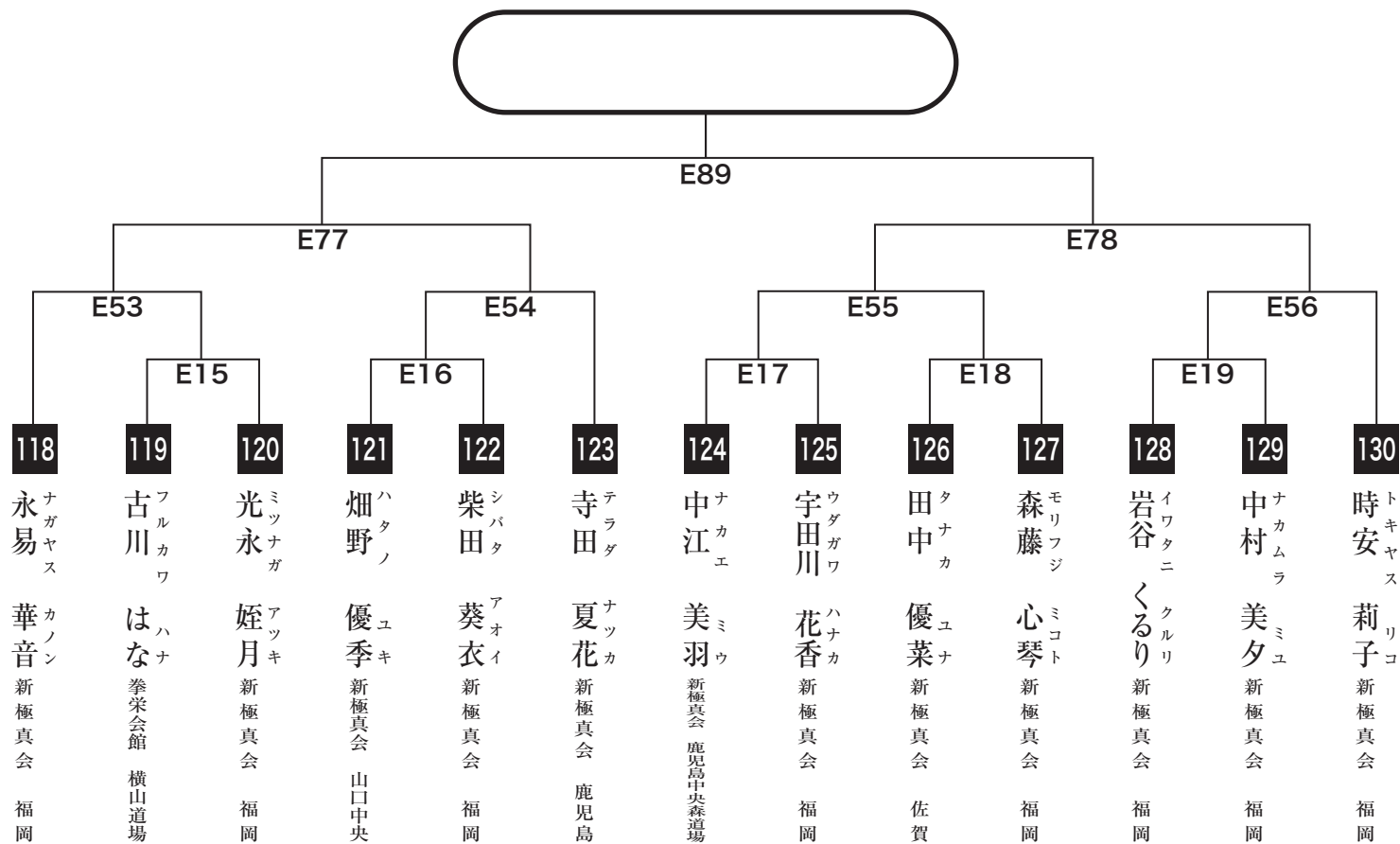



小学4年女子上級の部

入賞は優勝・準優勝・3位(2名)まで

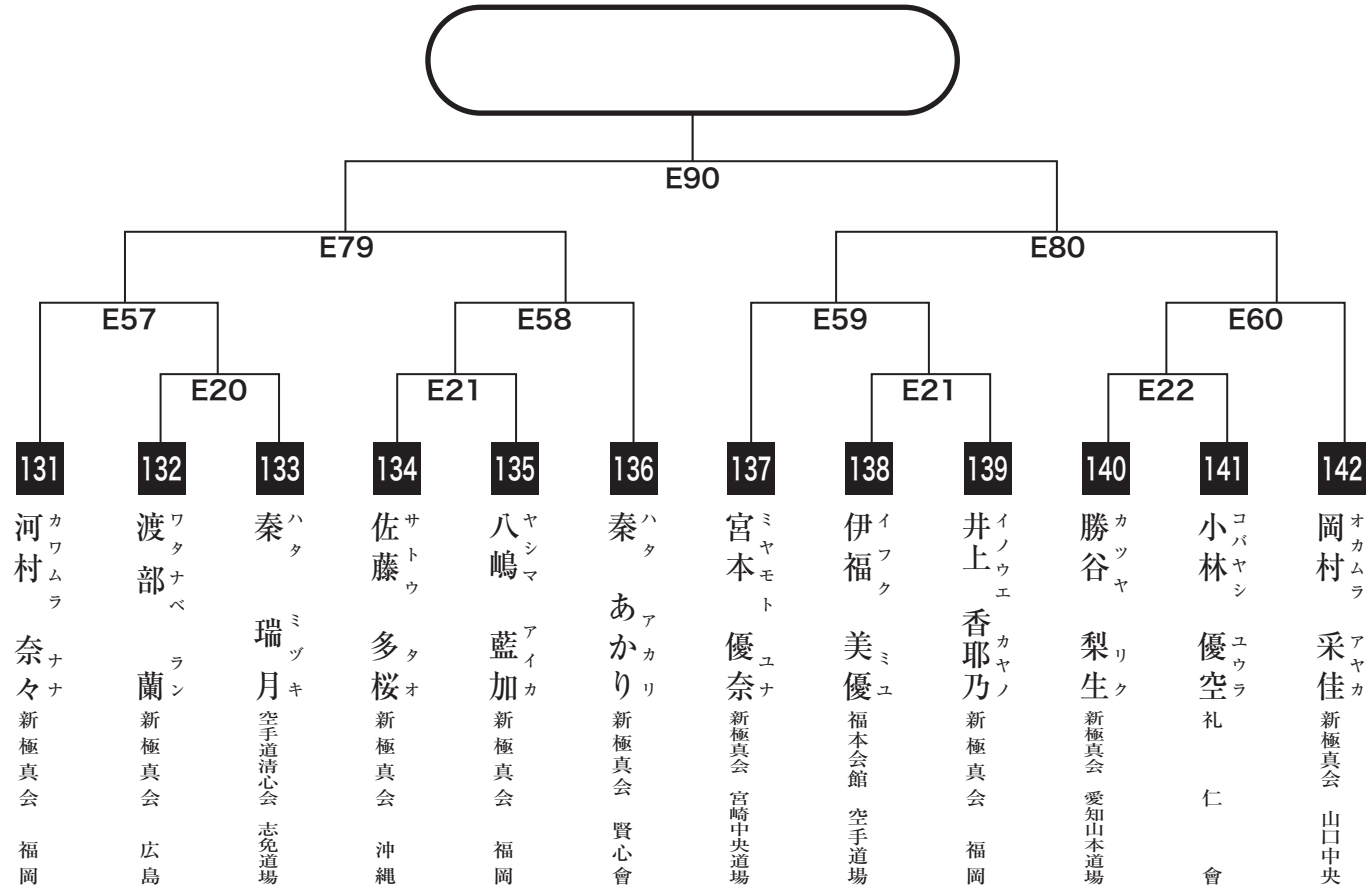



小学5年女子初級の部

入賞は優勝・準優勝・3位(2名)まで

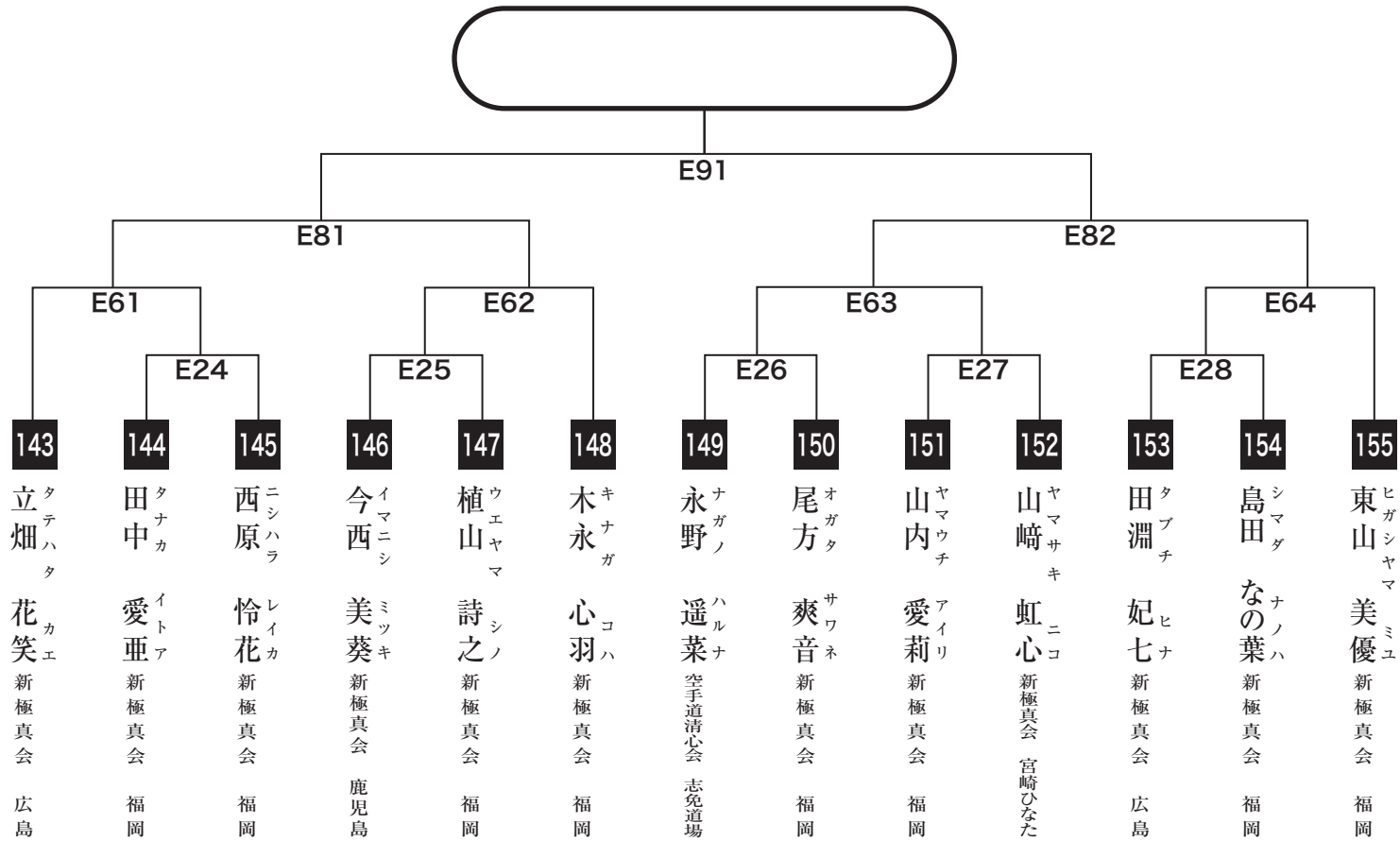



小学5年女子上級の部

入賞は優勝・準優勝・3位(2名)まで

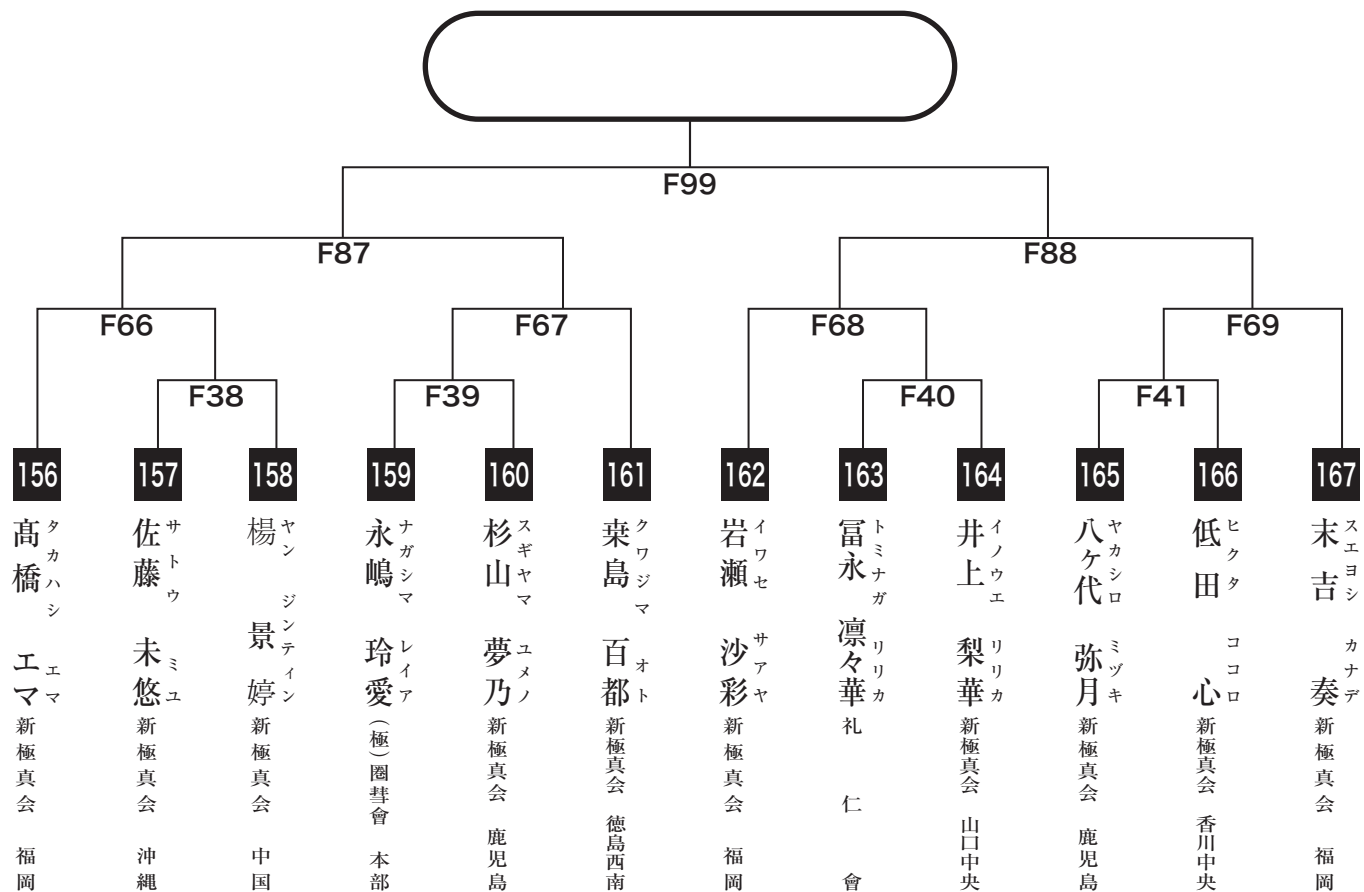



小学6年女子初級の部

入賞は優勝・準優勝まで

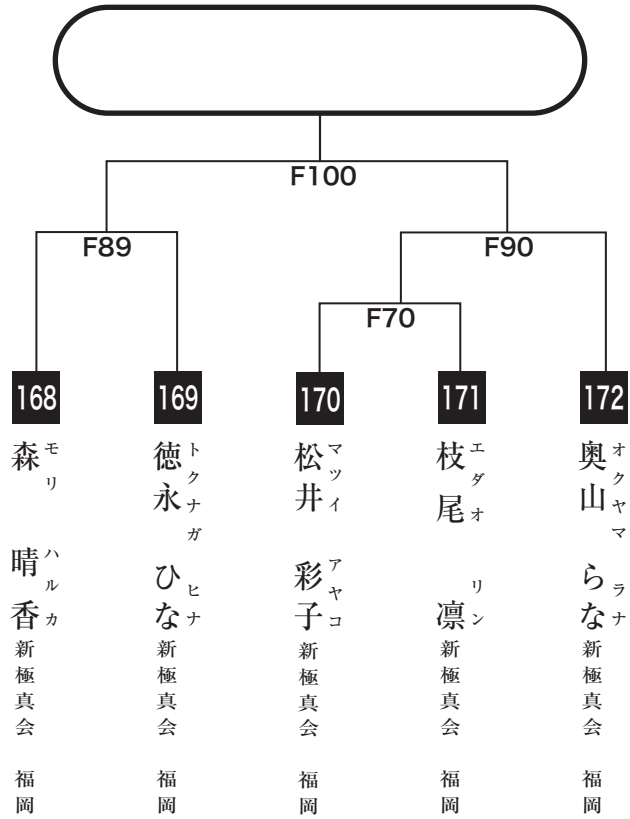



小学6年女子上級の部

入賞は優勝・準優勝・3位(2名)まで

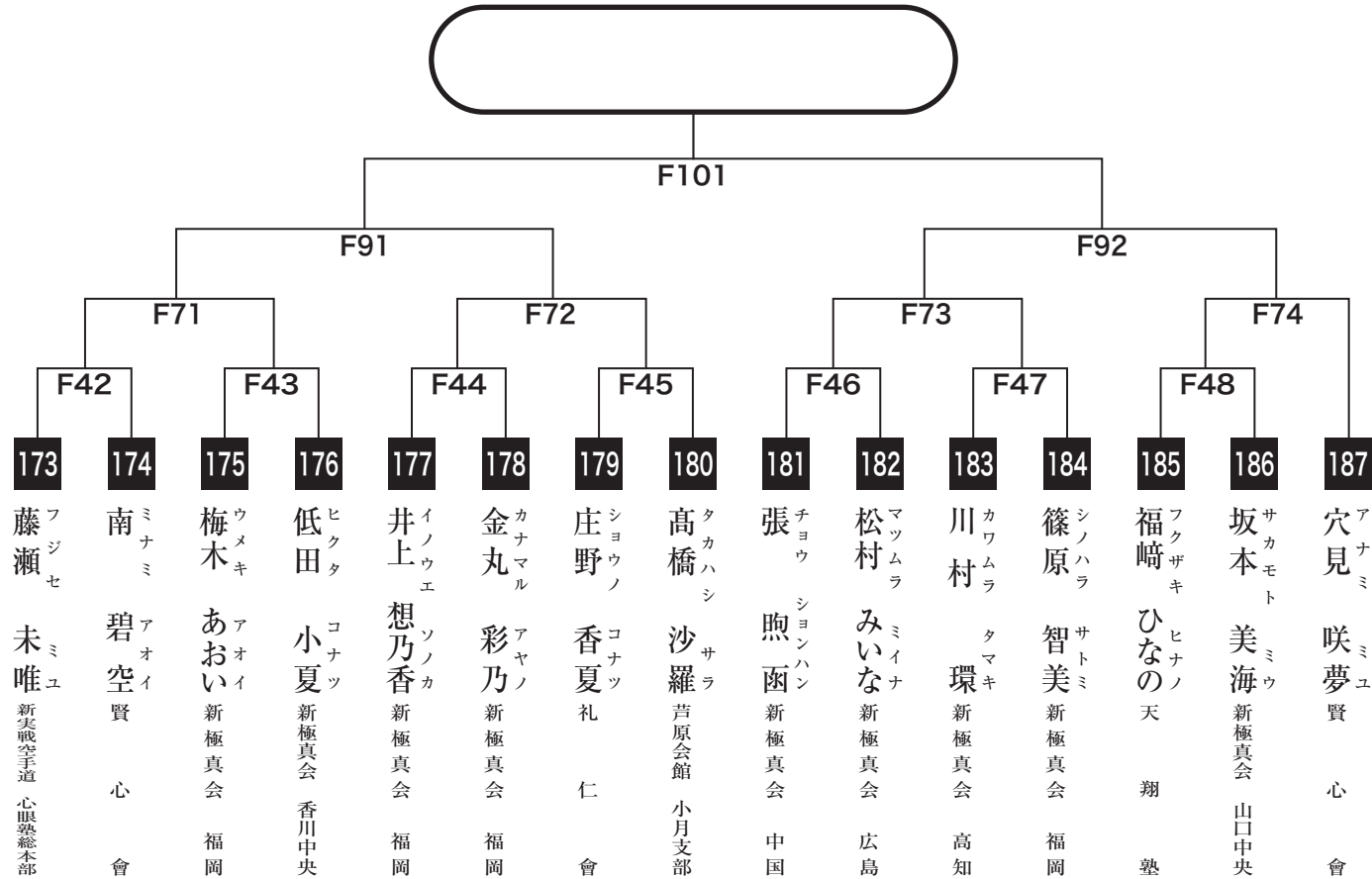



小学1年男子上級の部

入賞は優勝・準優勝・3位(2名)まで

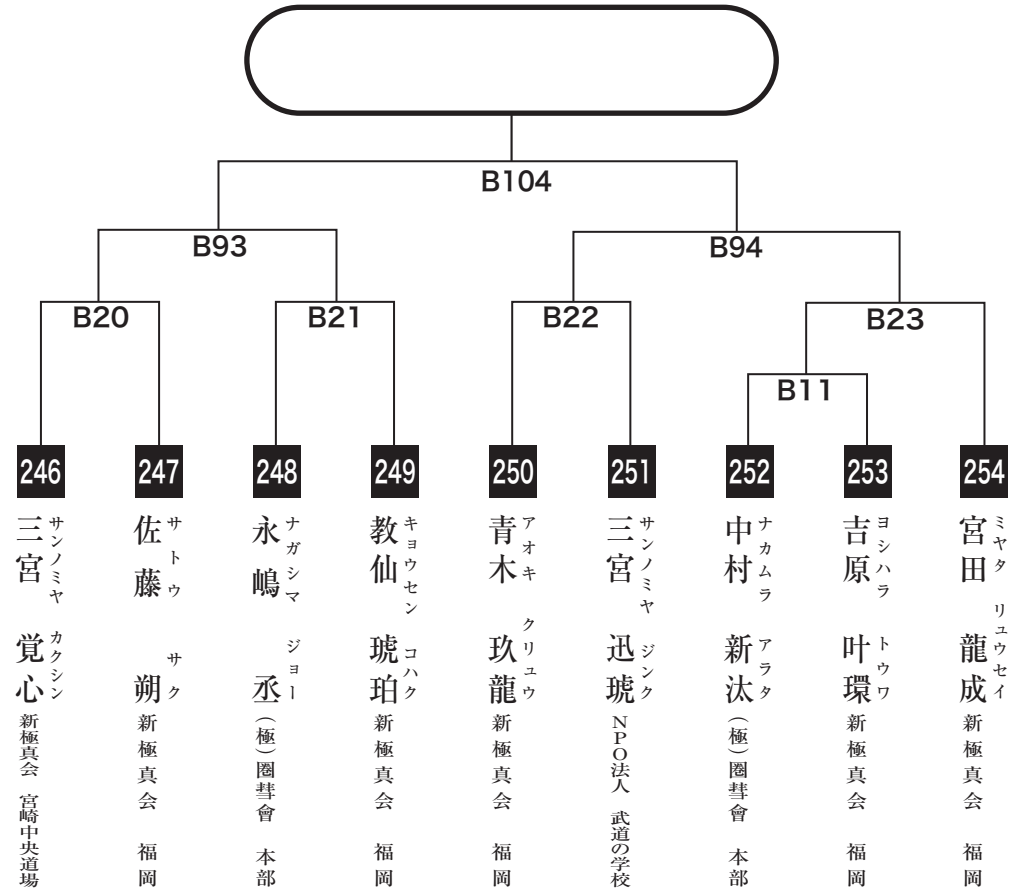



小学2年男子初級の部

入賞は優勝・準優勝・3位(2名)まで

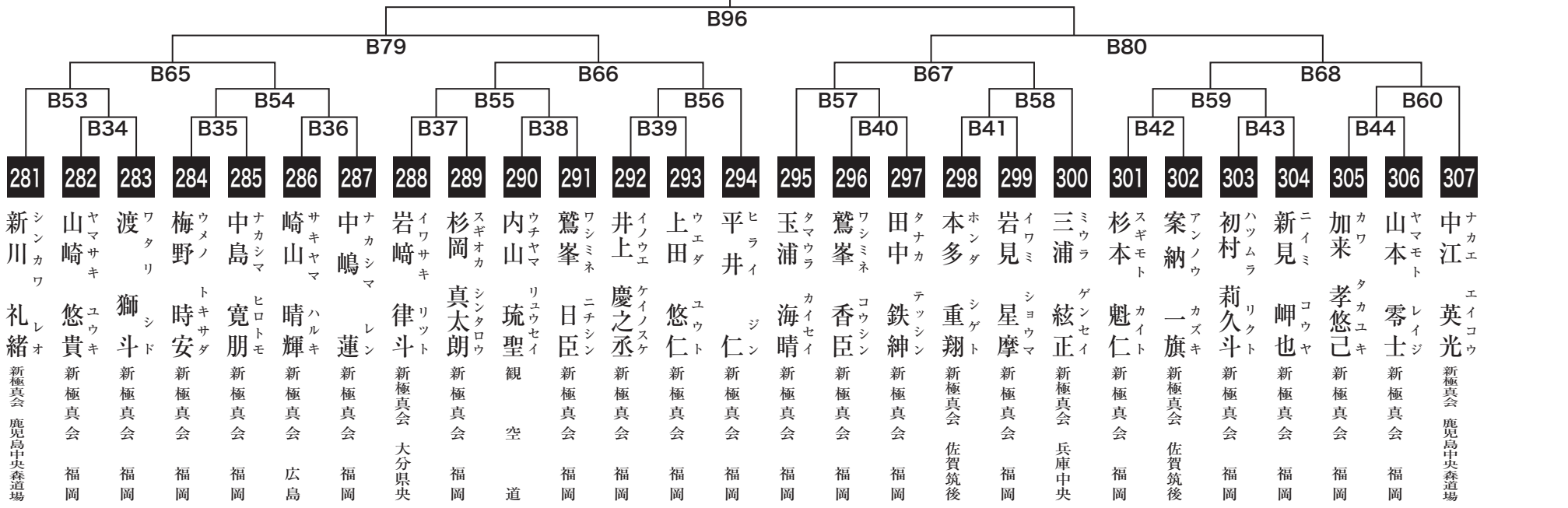
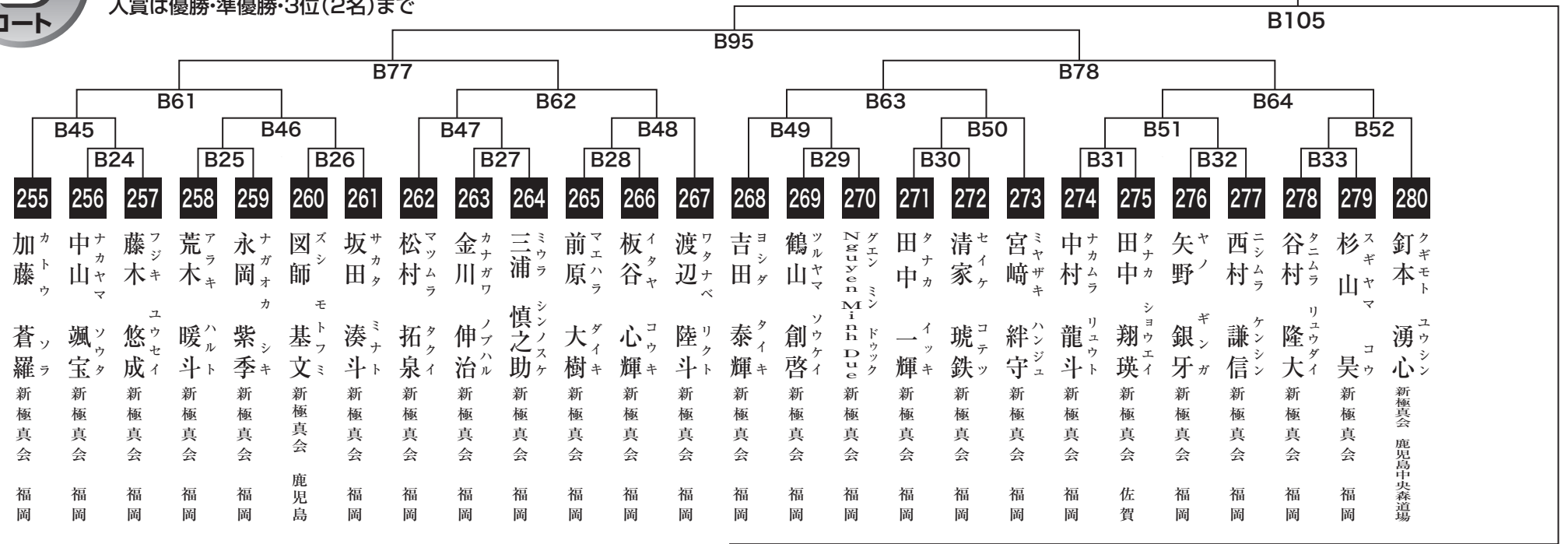



小学2年男子中級の部

入賞は優勝・準優勝・3位(2名)まで

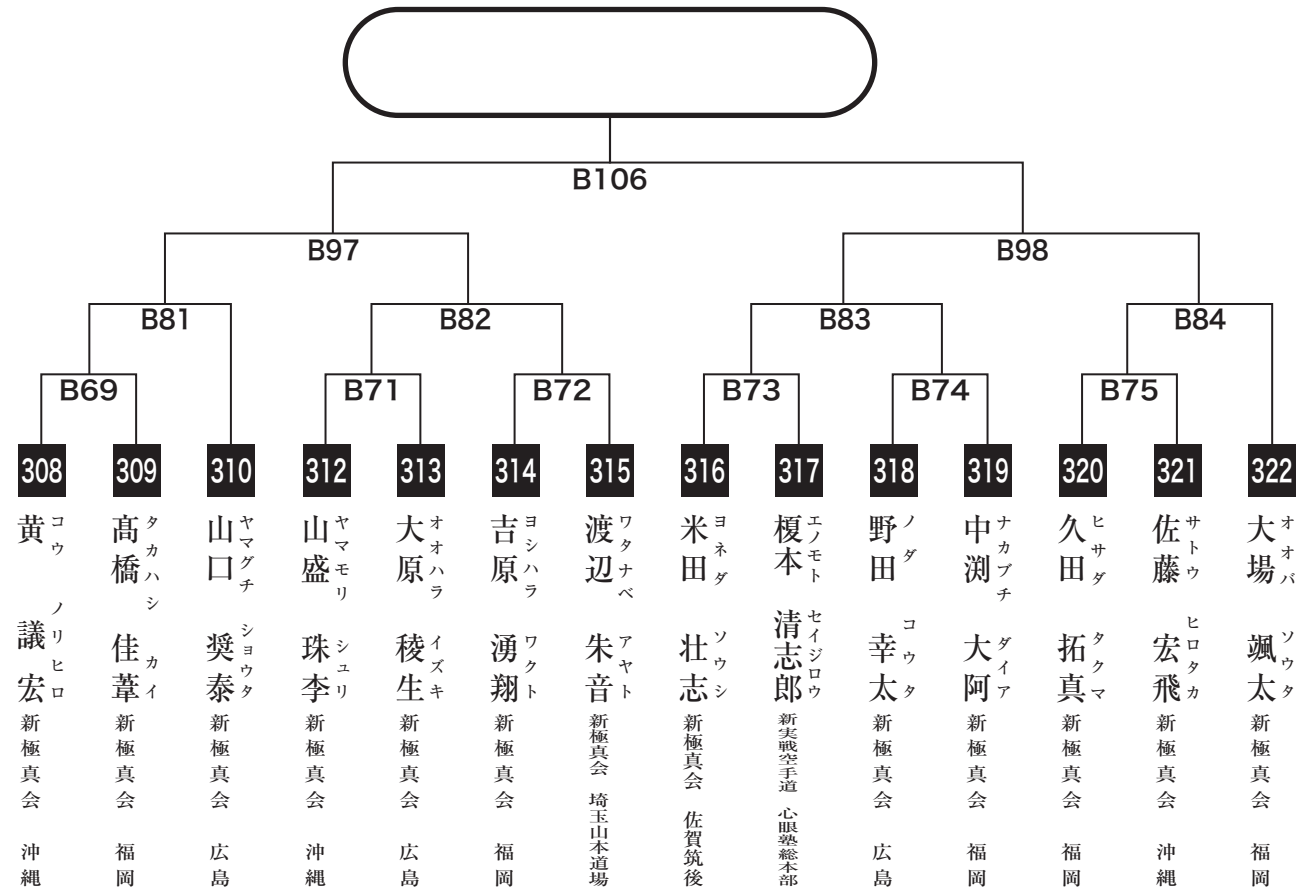

※B70 はなくなりました。



小学2年男子上級の部

入賞は優勝・準優勝・3位(2名)まで

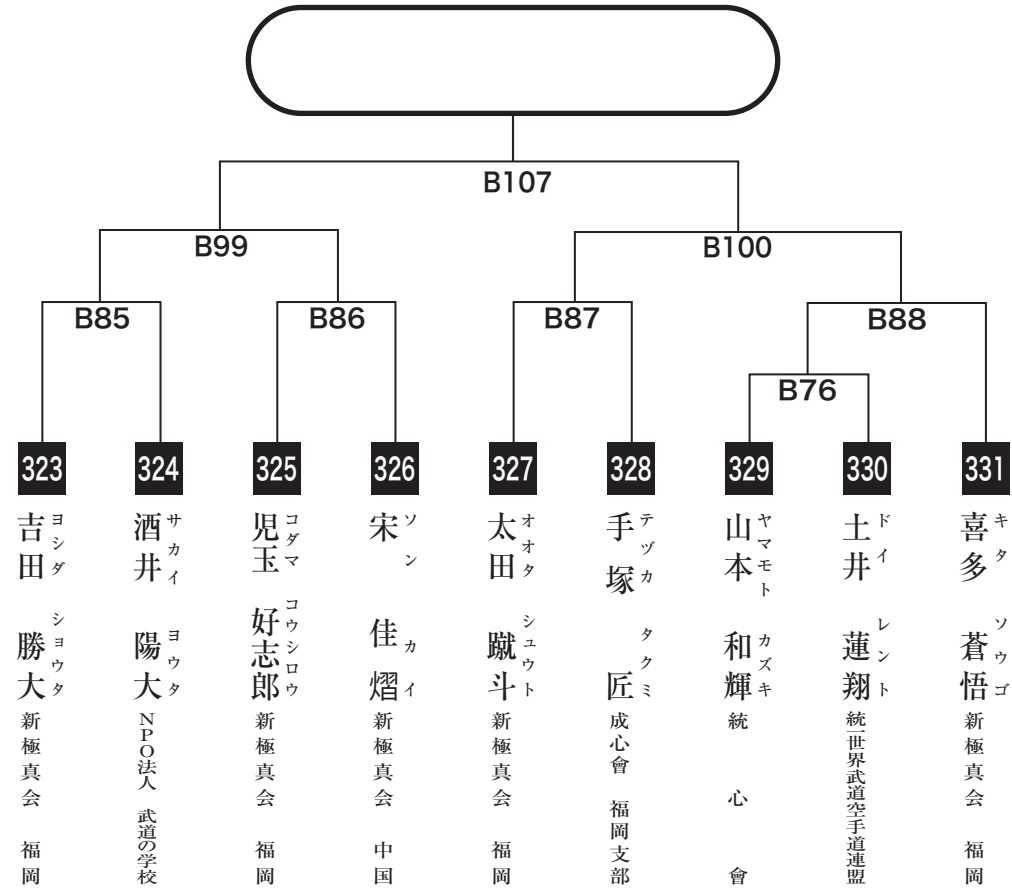



小学3年男子初級の部

入賞は優勝・準優勝・3位(2名)まで

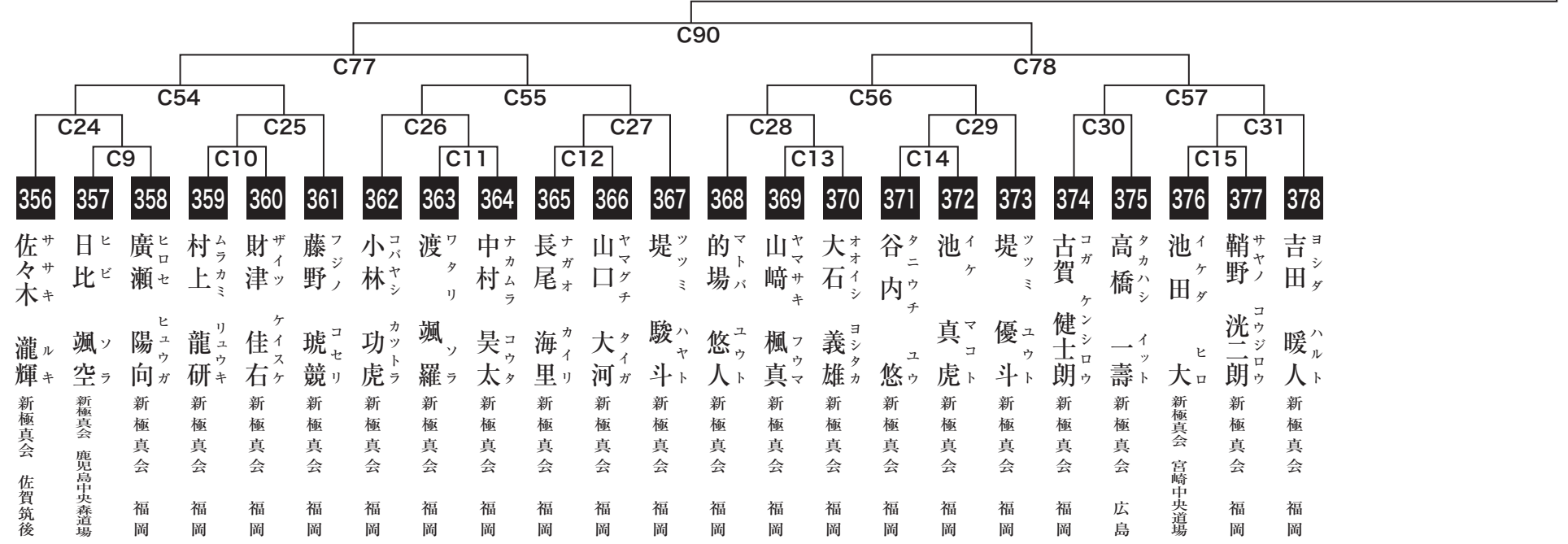
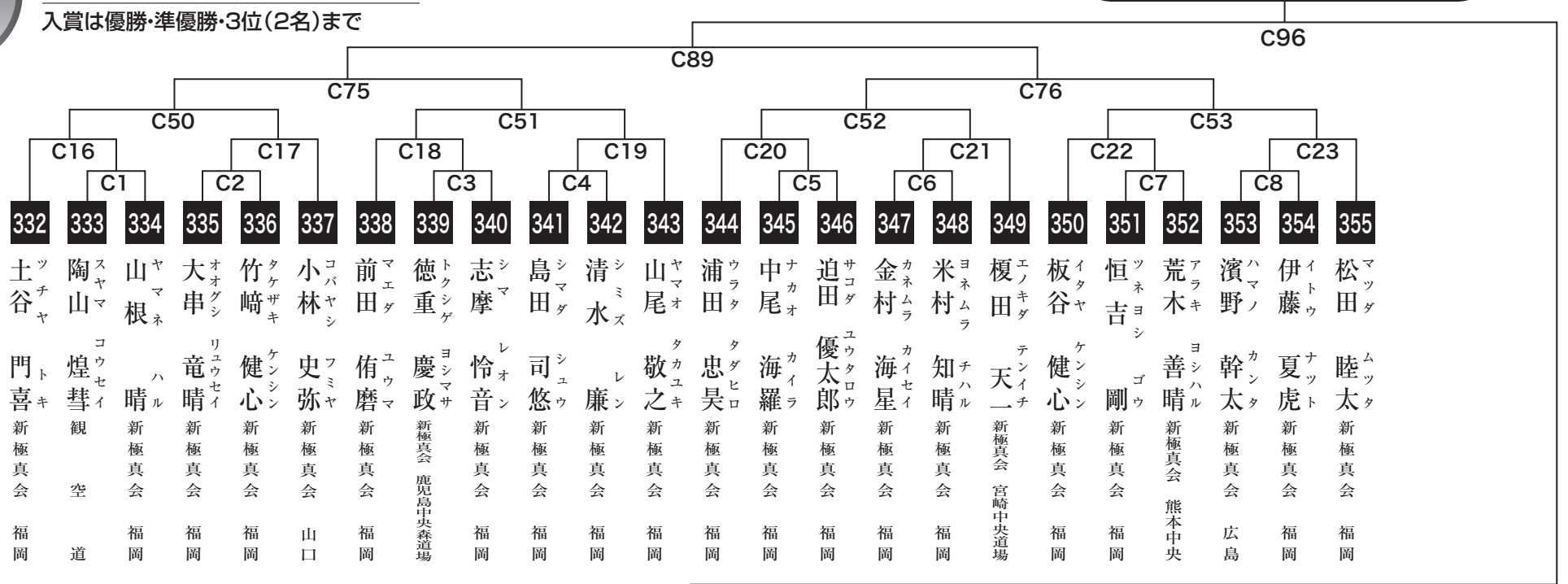

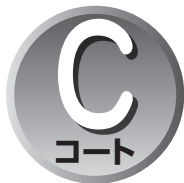

小学3年男子中級の部

入賞は優勝・準優勝・3位(2名)まで

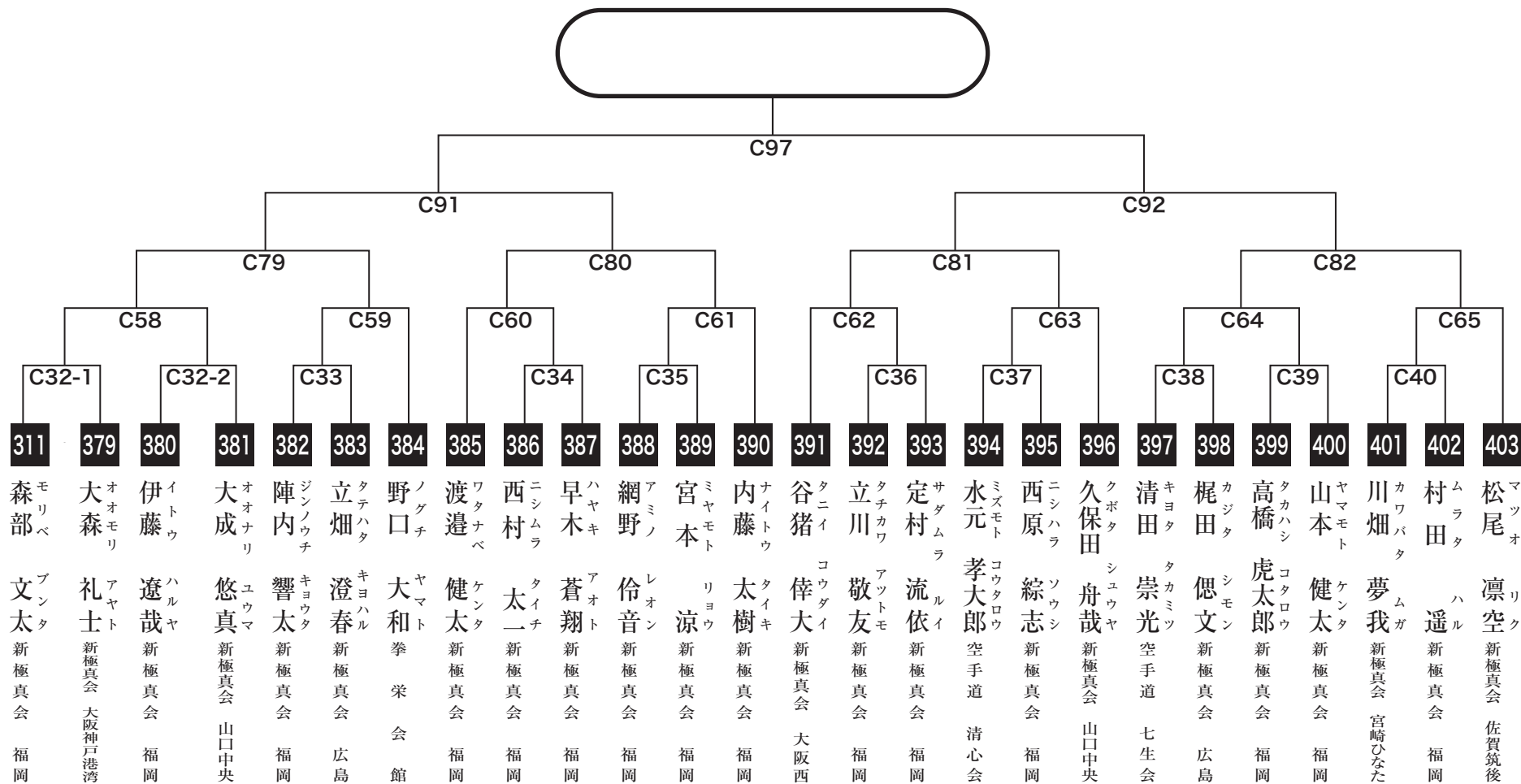

※C32-1、C32-2 が追加されました。



小学4年男子初級の部

入賞は優勝・準優勝・3位(2名)まで

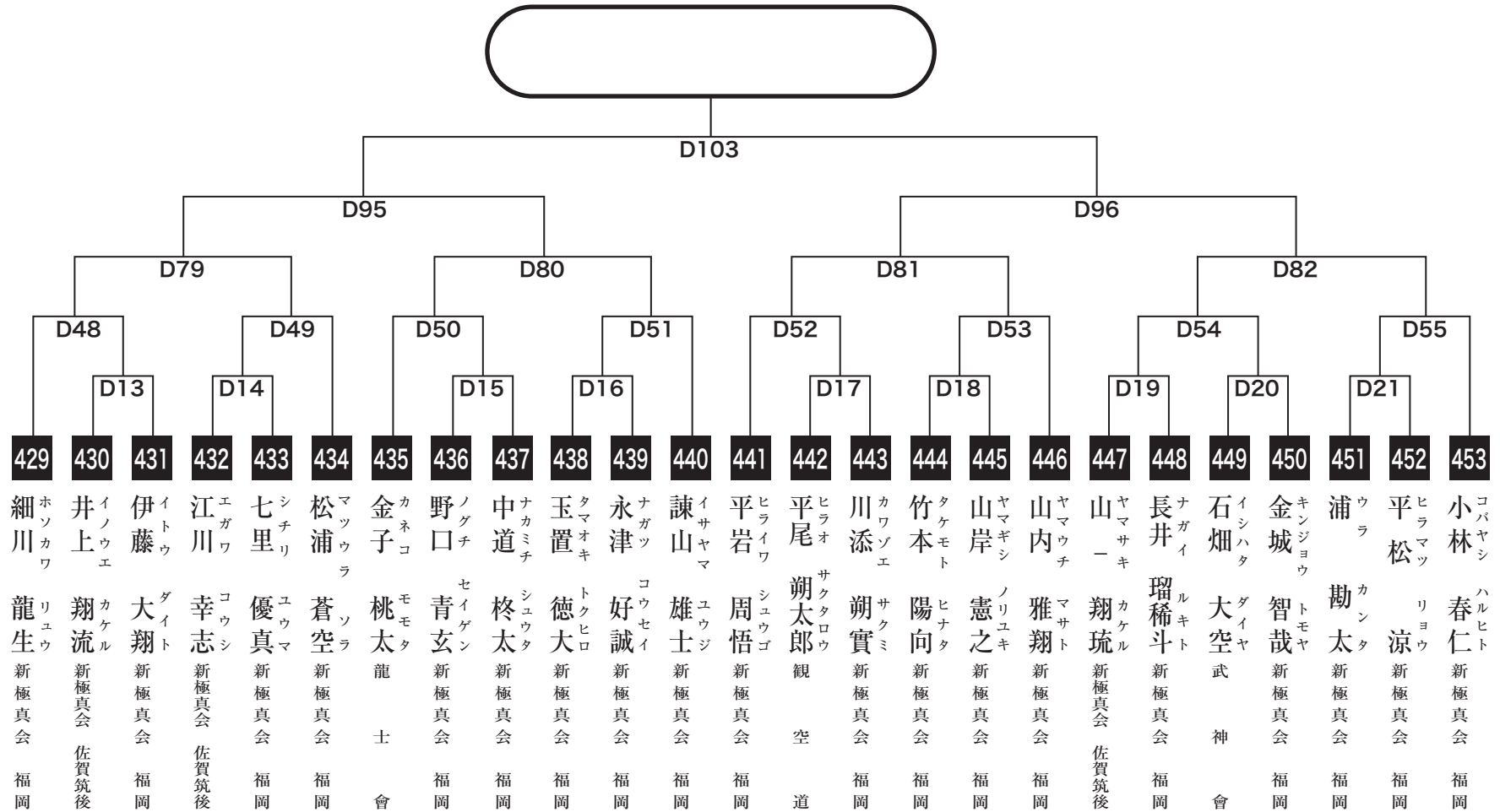



小学4年男子中級の部

入賞は優勝・準優勝・3位(2名)まで

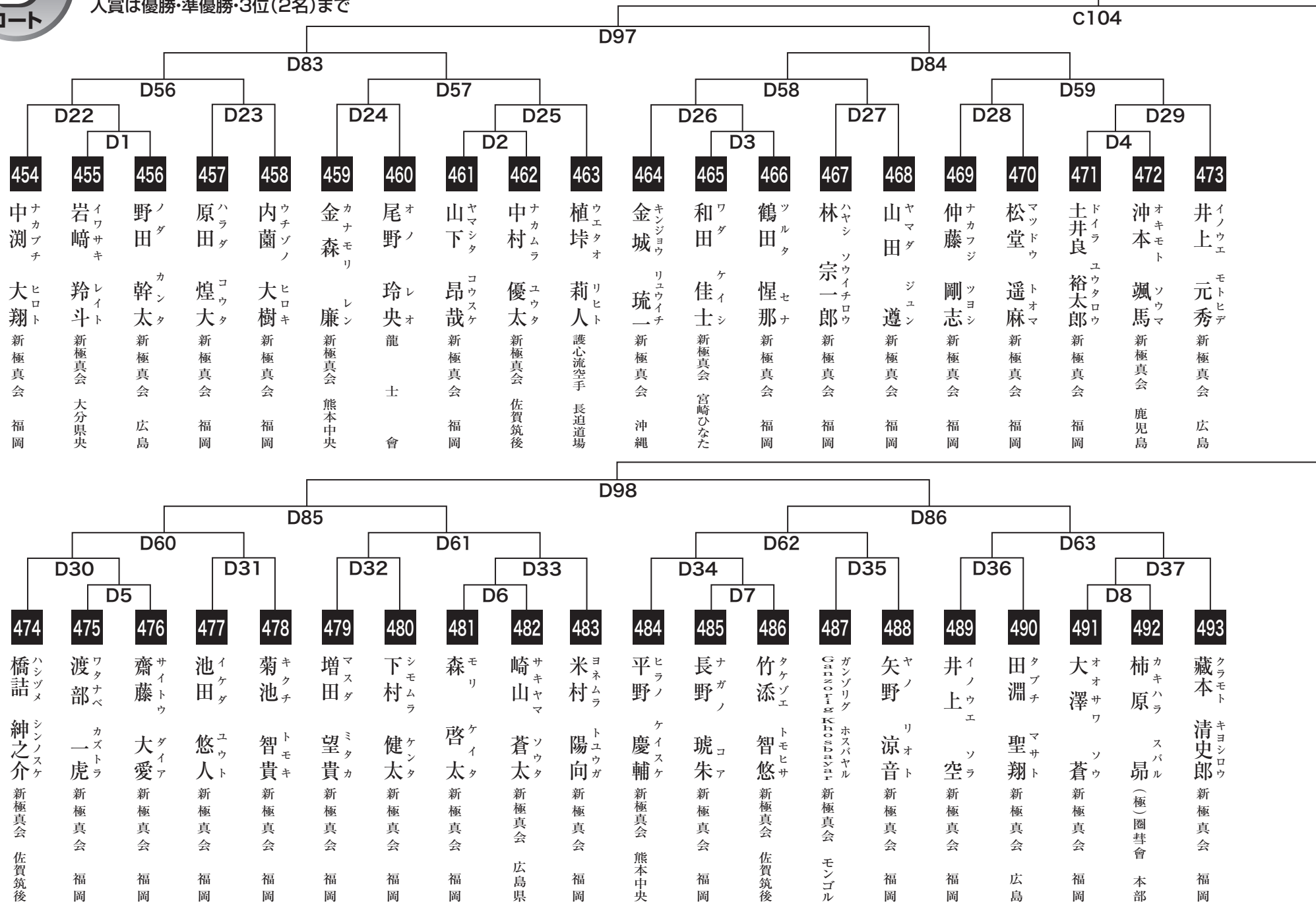



小学4年男子上級の部

入賞は優勝・準優勝・3位(2名)まで

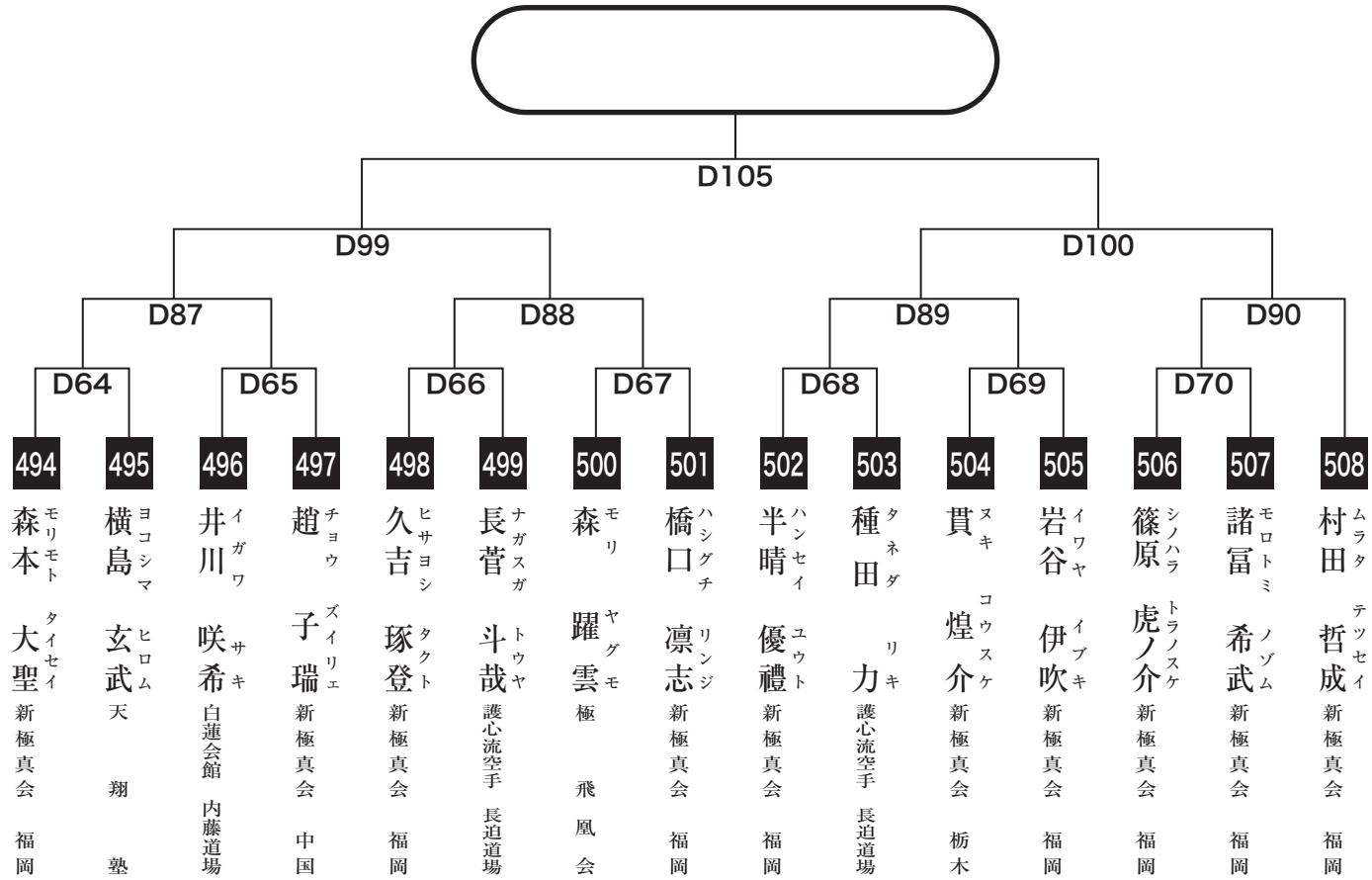



小学5年男子中級の部

入賞は優勝・準優勝・3位(2名)まで

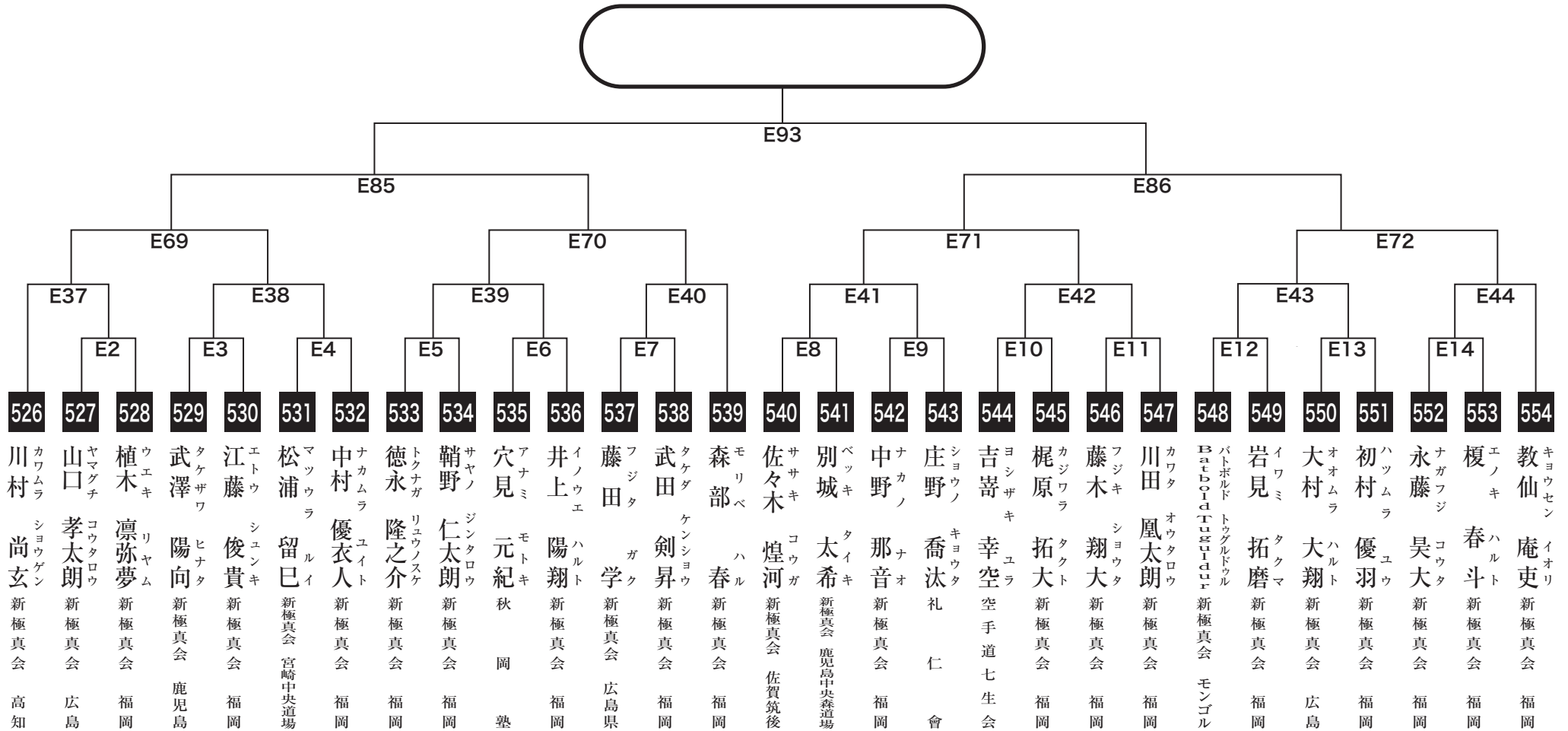



小学5年男子上級の部

入賞は優勝・準優勝・3位(2名)まで

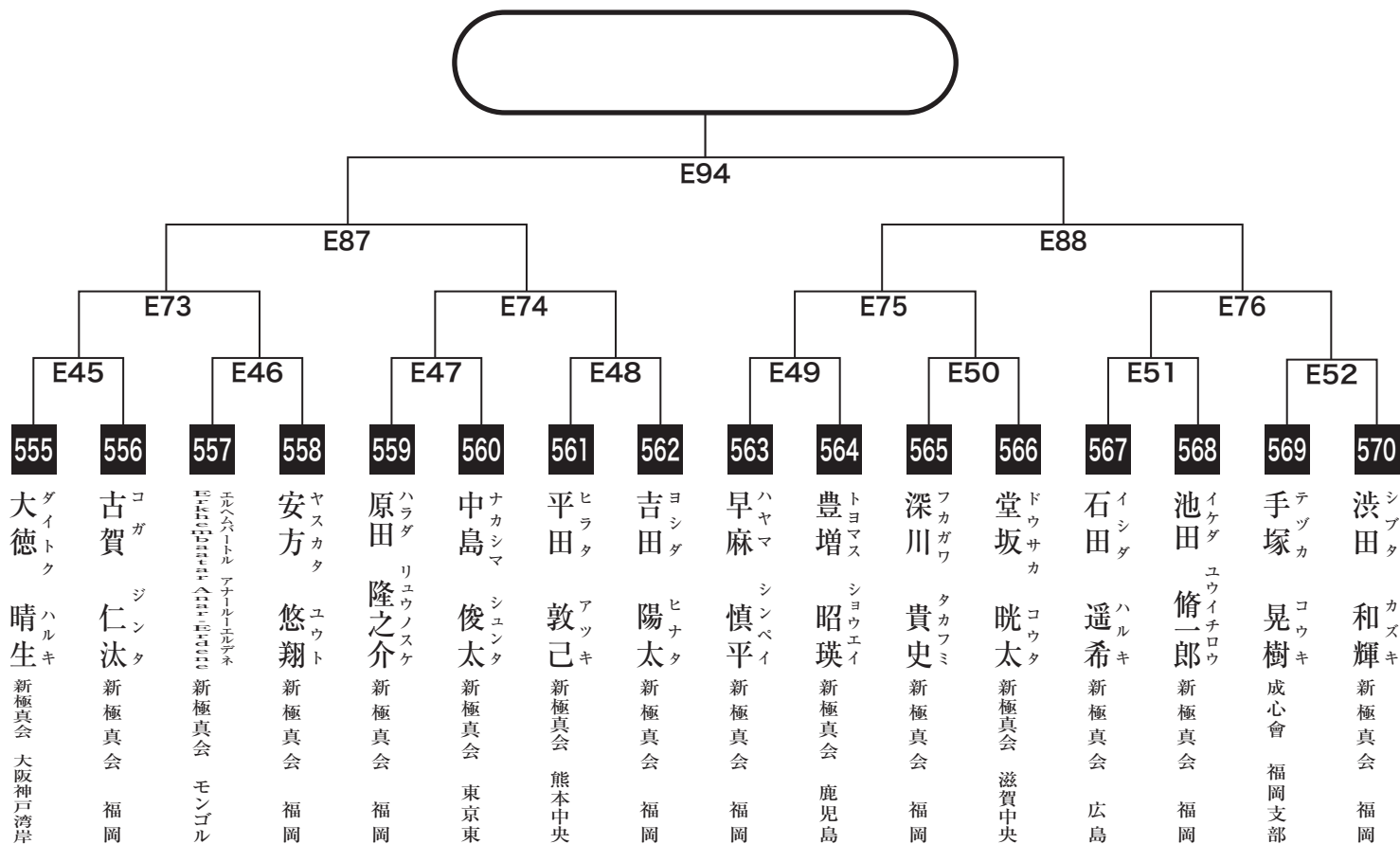



小学6年男子初級の部

入賞は優勝・準優勝・3位(2名)まで

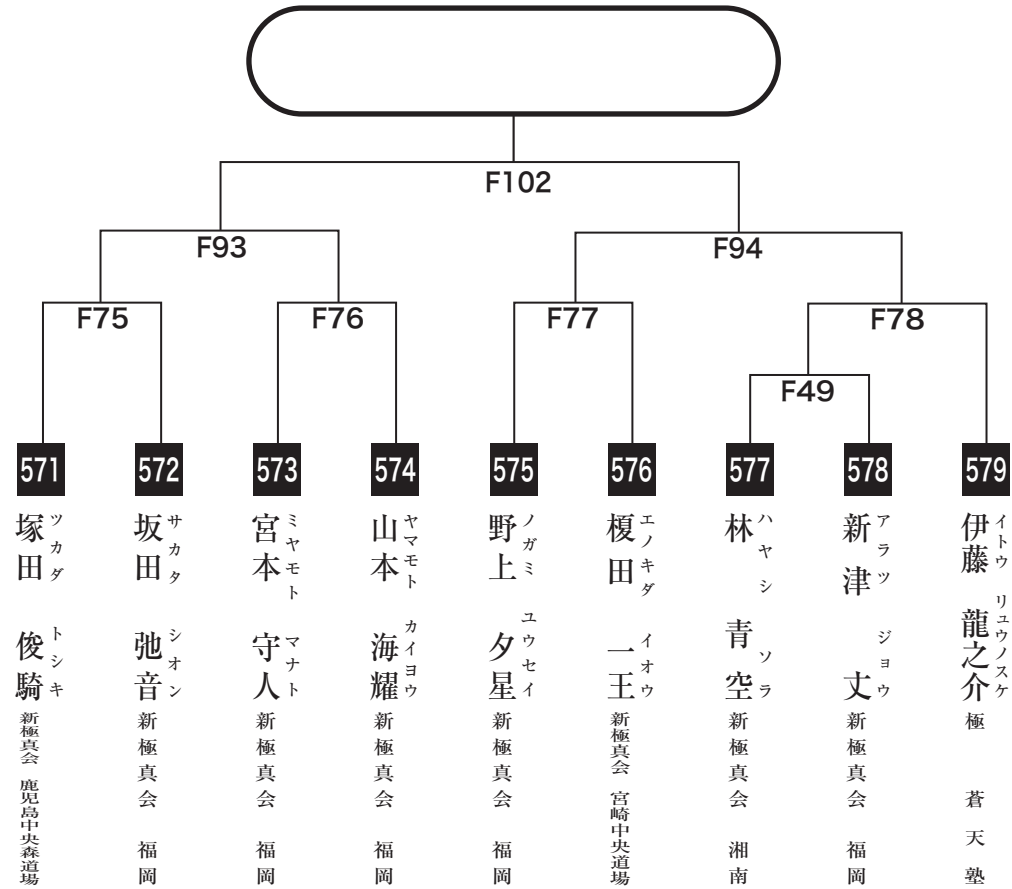



小学6年男子中級の部

入賞は優勝・準優勝・3位(2名)まで

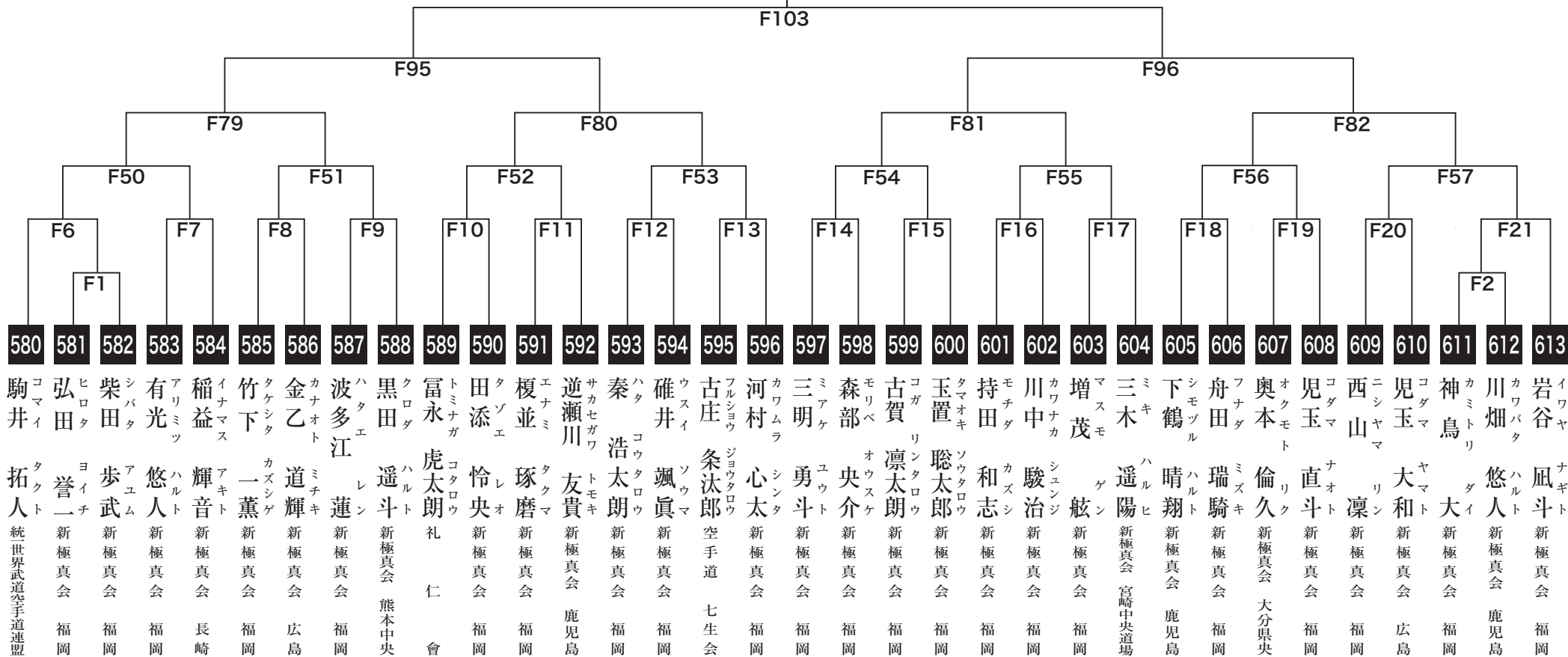



小学6年男子上級の部

入賞は優勝・準優勝・3位(2名)まで

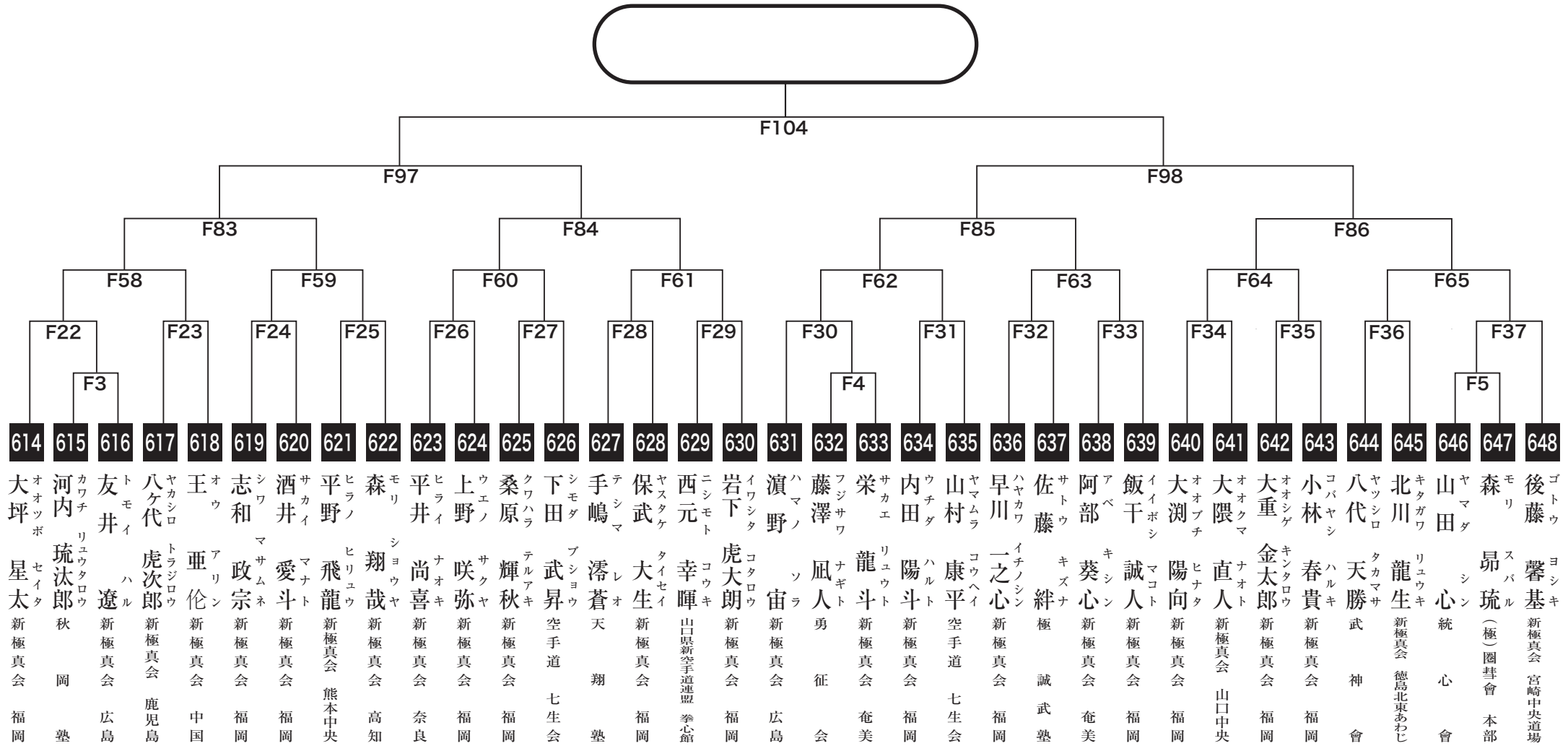



中学1年女子初級の部

入賞は優勝・準優勝・3位(2名)まで

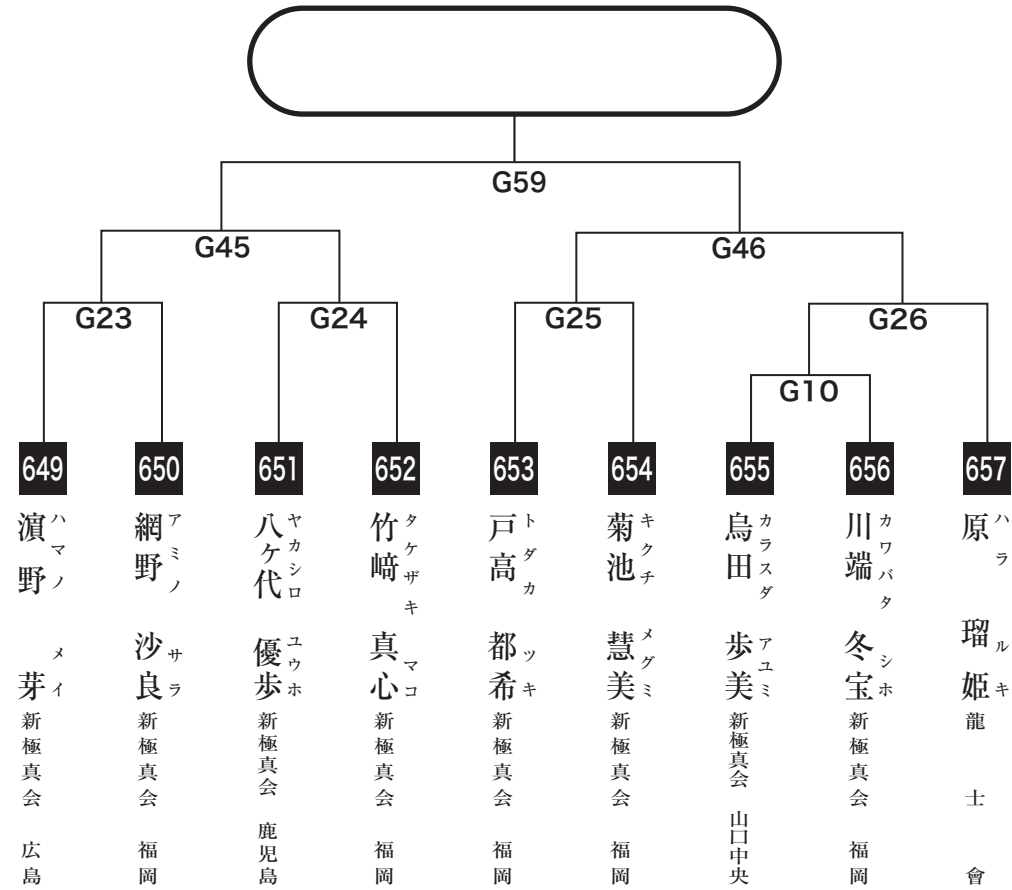



中学1年女子上級の部

入賞は優勝・準優勝・3位(2名)まで

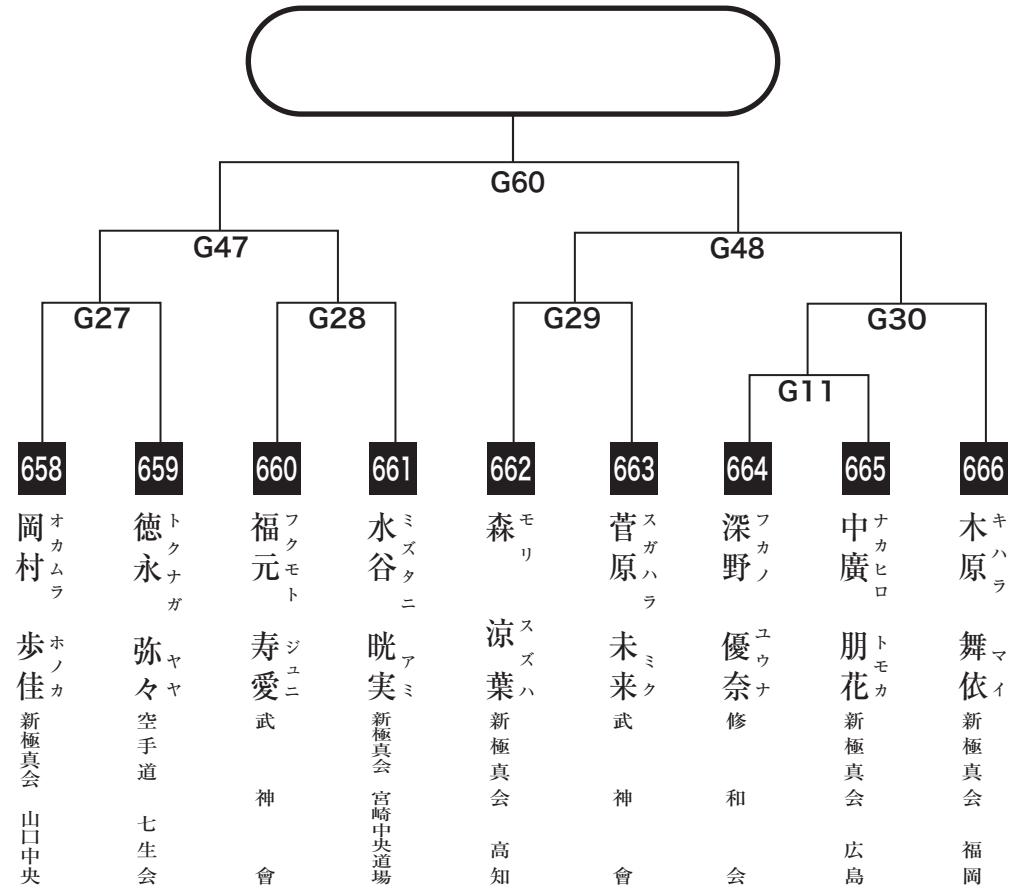



中学2年初級女子の部

入賞は優勝・準優勝まで

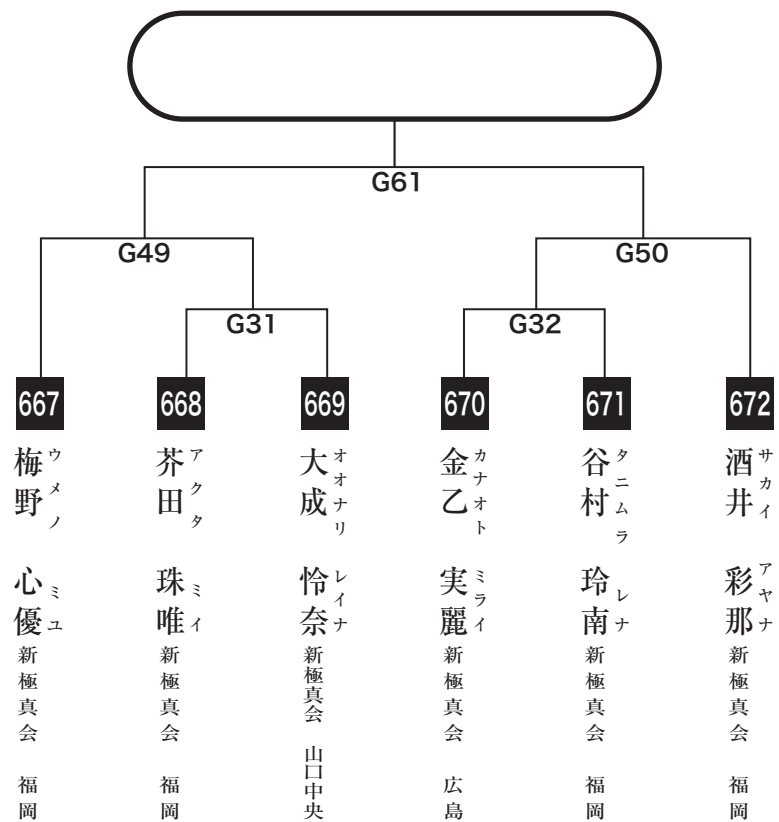



中学2年女子上級の部

入賞は優勝・準優勝・3位(2名)まで

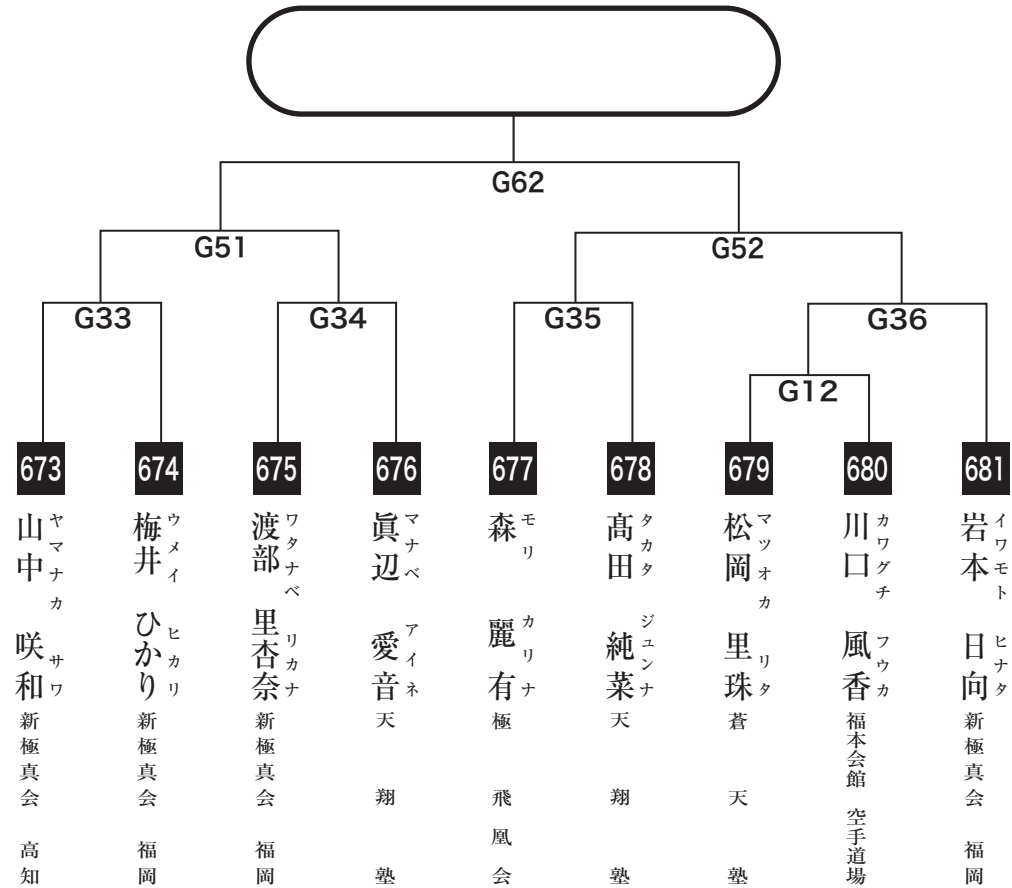



中学3年初級女子の部

入賞は優勝まで

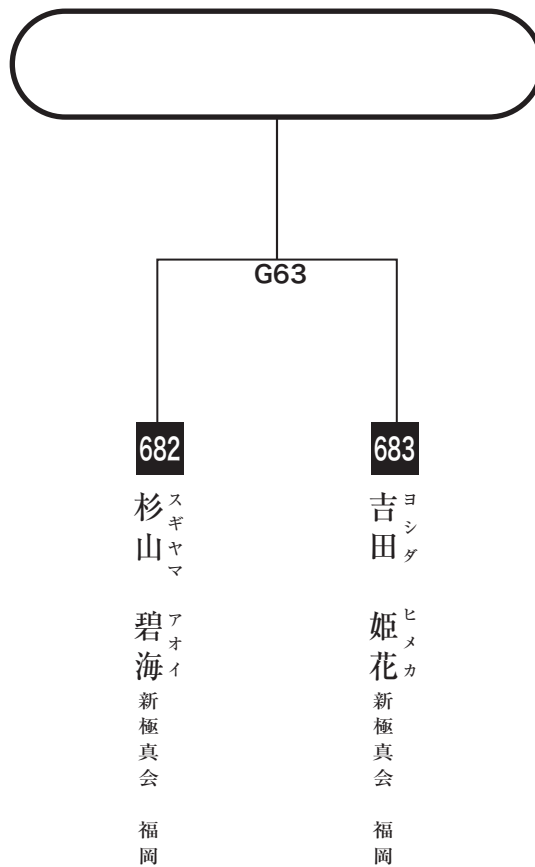



中学3年女子上級の部

入賞は優勝・準優勝まで

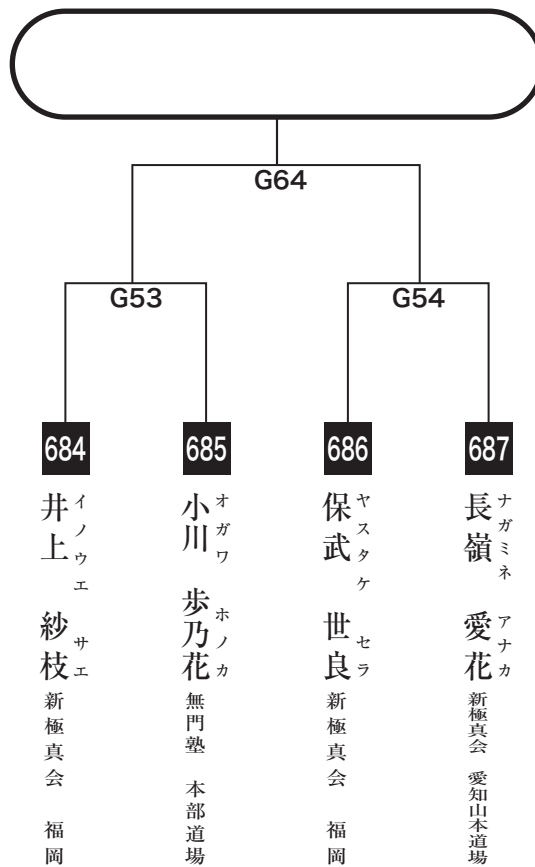



中学1年男子初級の部

入賞は優勝・準優勝・3位(2名)まで

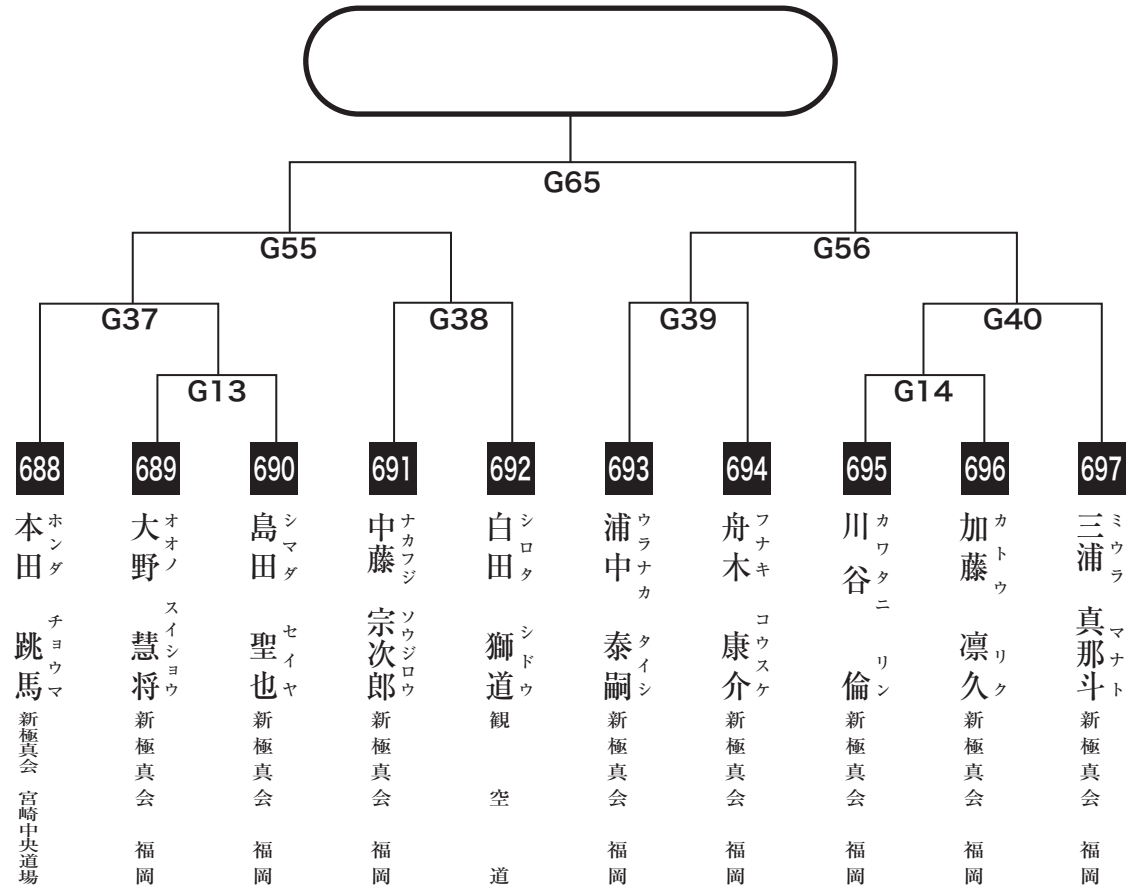



中学1年男子上級の部

入賞は優勝・準優勝・3位(2名)まで

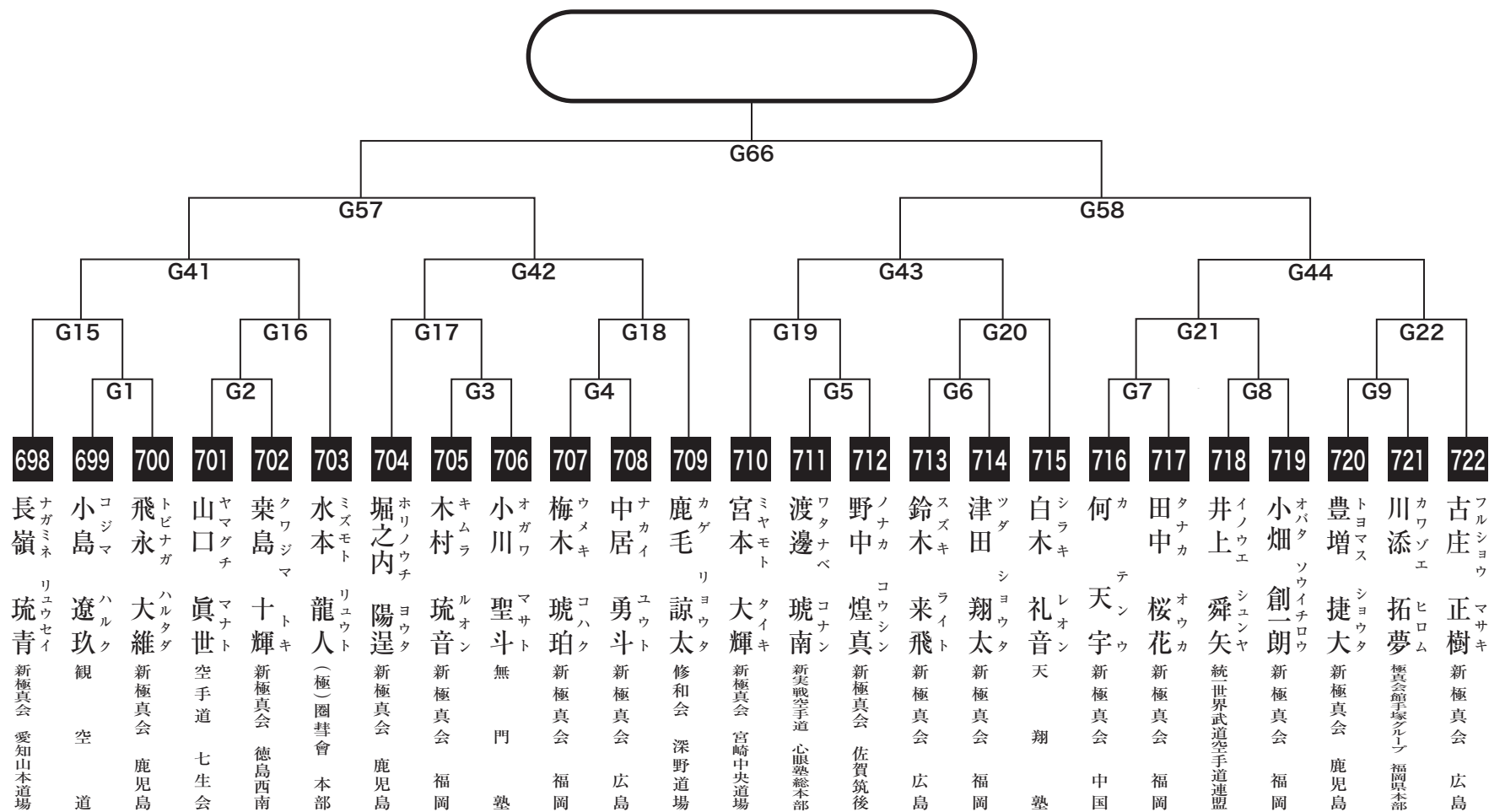



中学2年男子初級の部

入賞は優勝・準優勝・3位(2名)まで

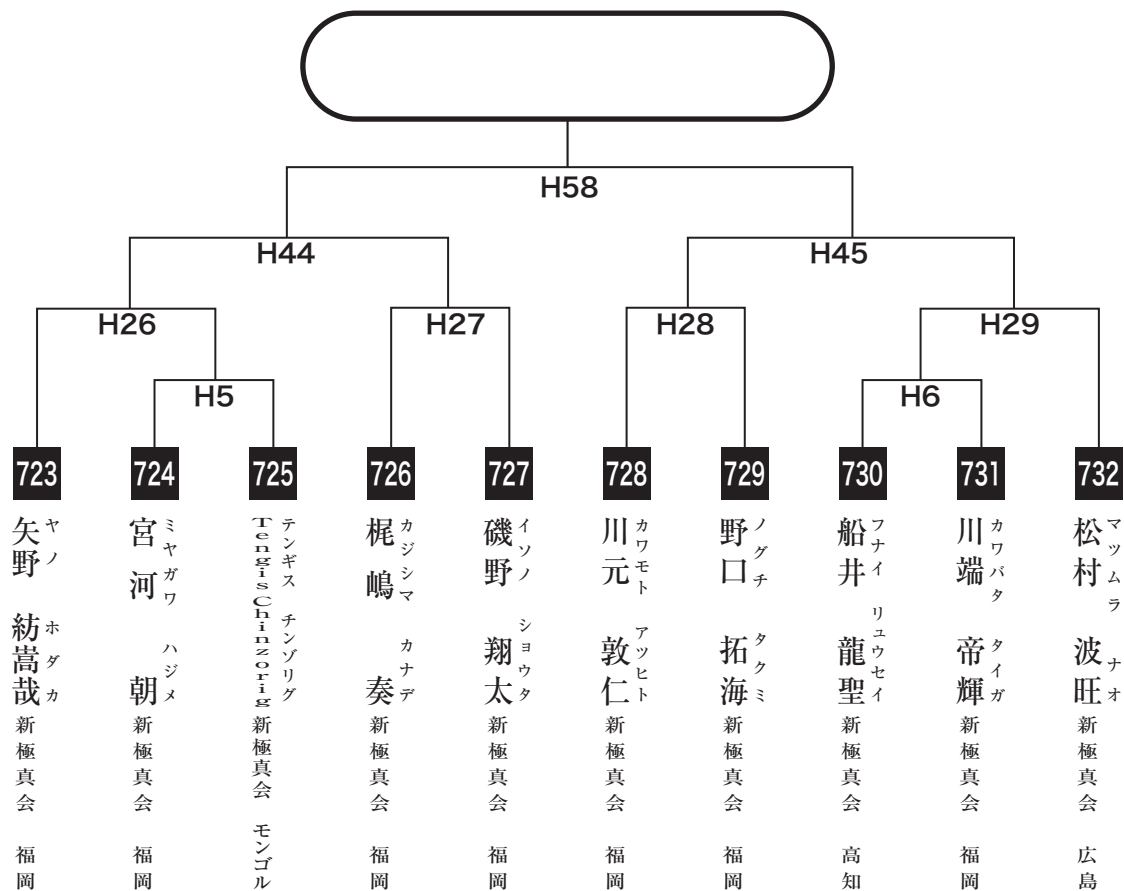



中学2年男子上級の部

入賞は優勝・準優勝・3位(2名)まで

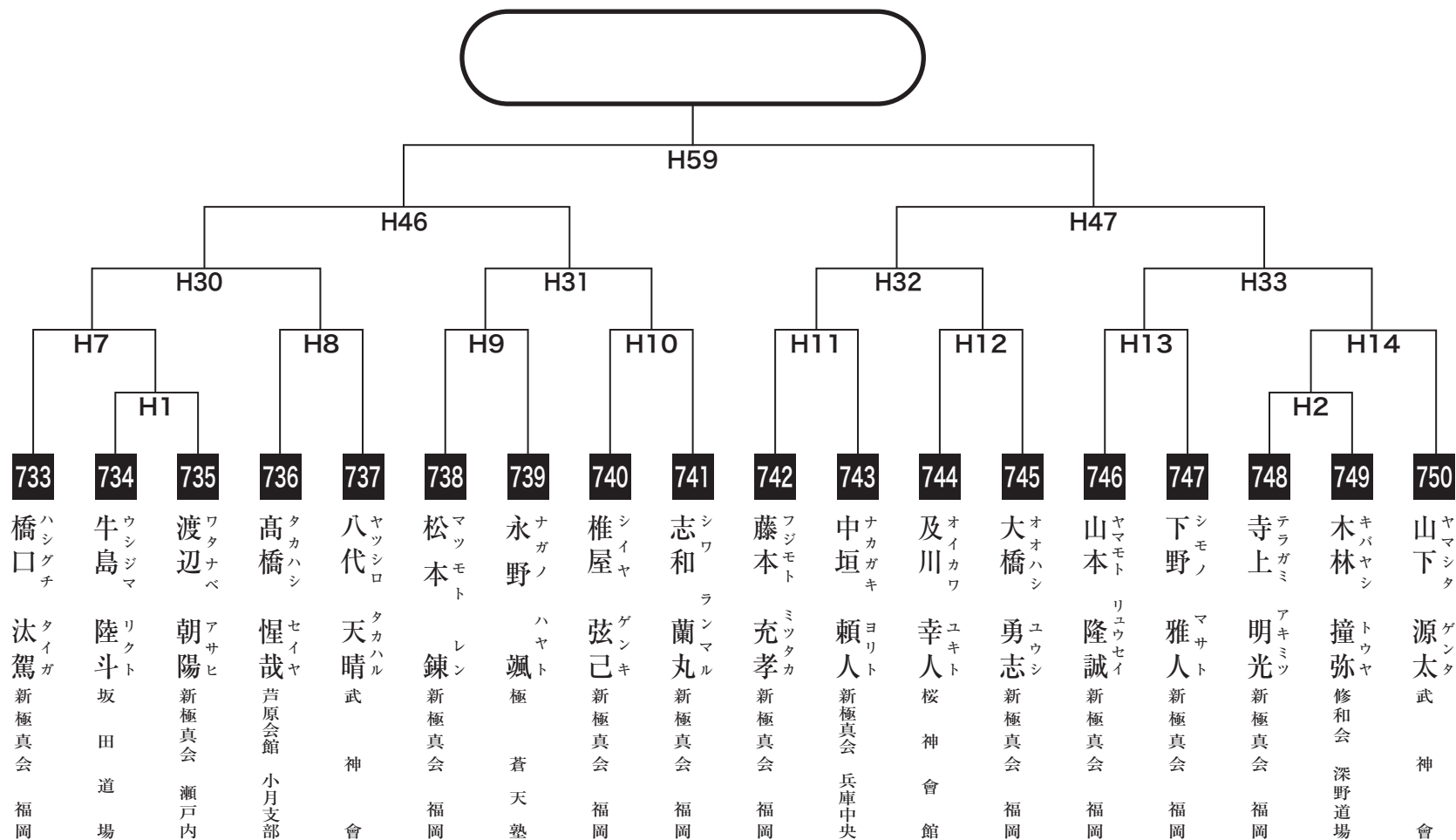



中学3年男子初級の部

入賞は優勝・準優勝まで

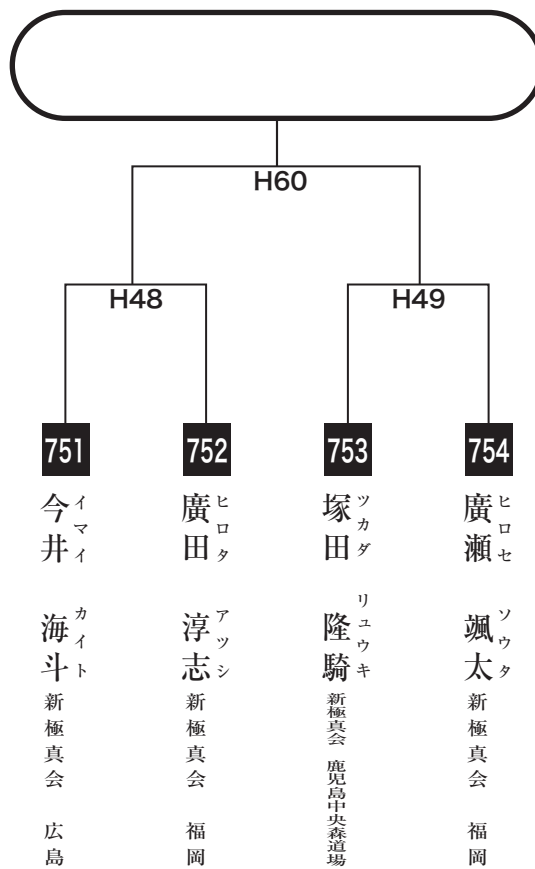



中学3年男子上級の部

入賞は優勝・準優勝・3位(2名)まで

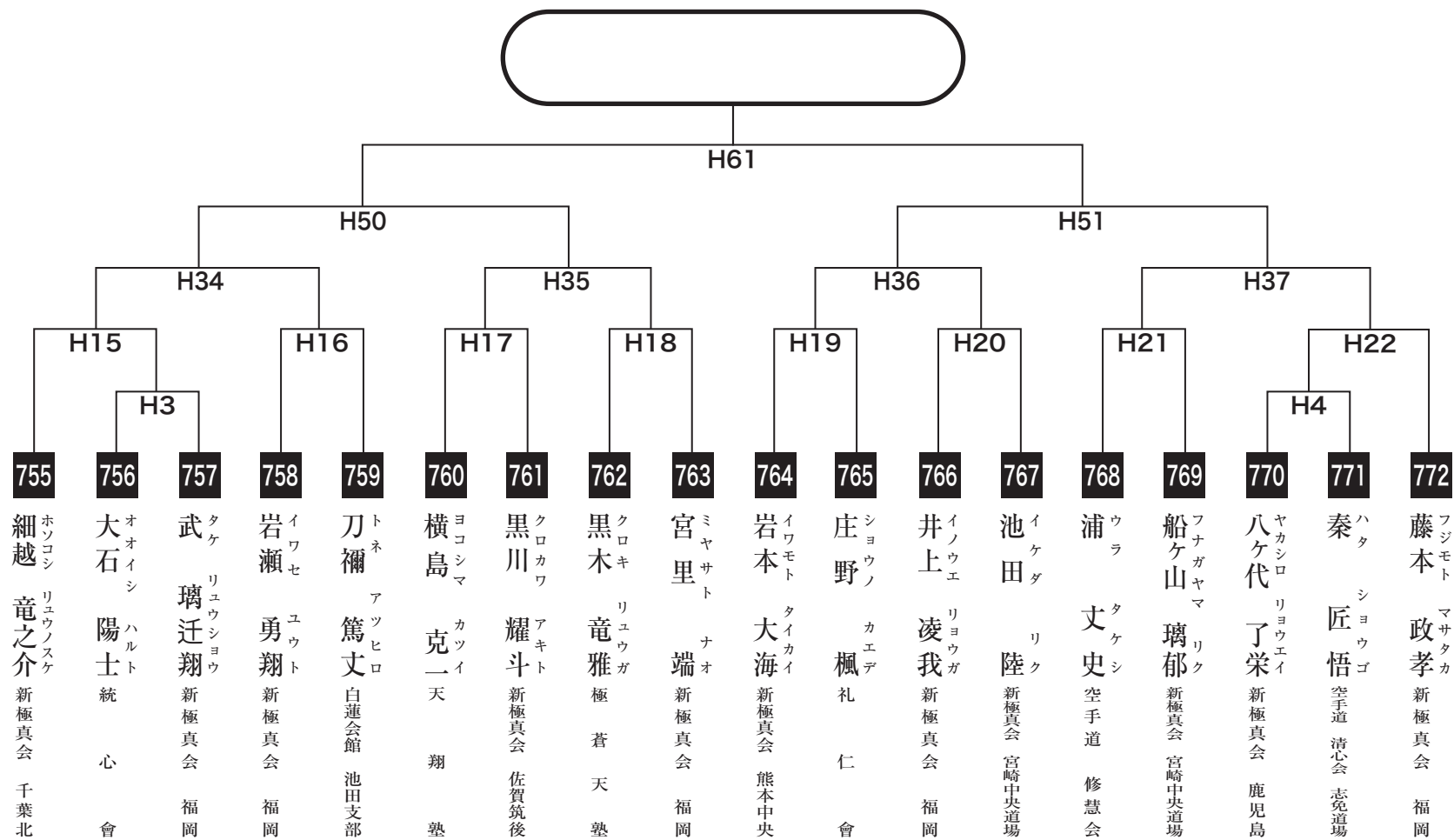



高校軽量級の部

入賞は優勝・準優勝・3位(2名)まで

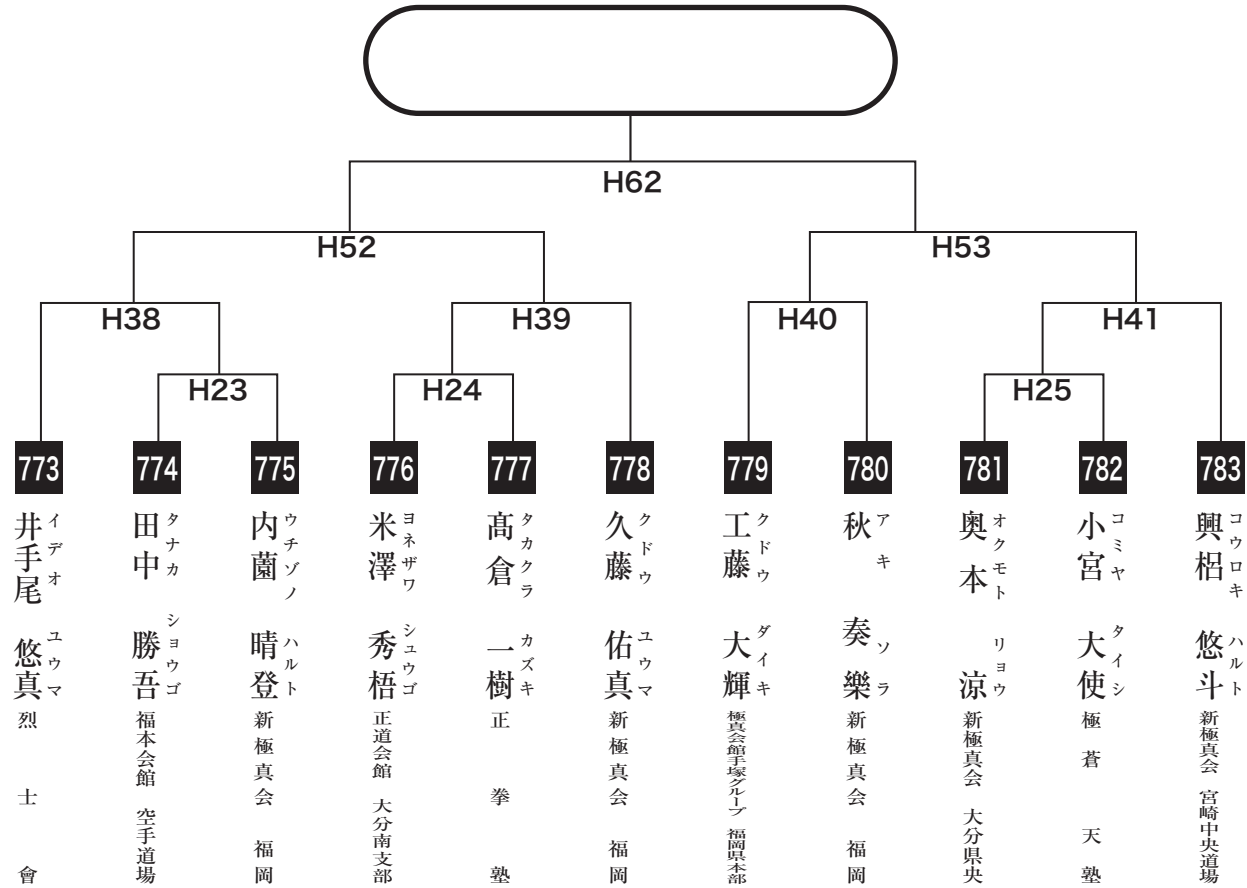



高校中量級の部

入賞は優勝・準優勝まで

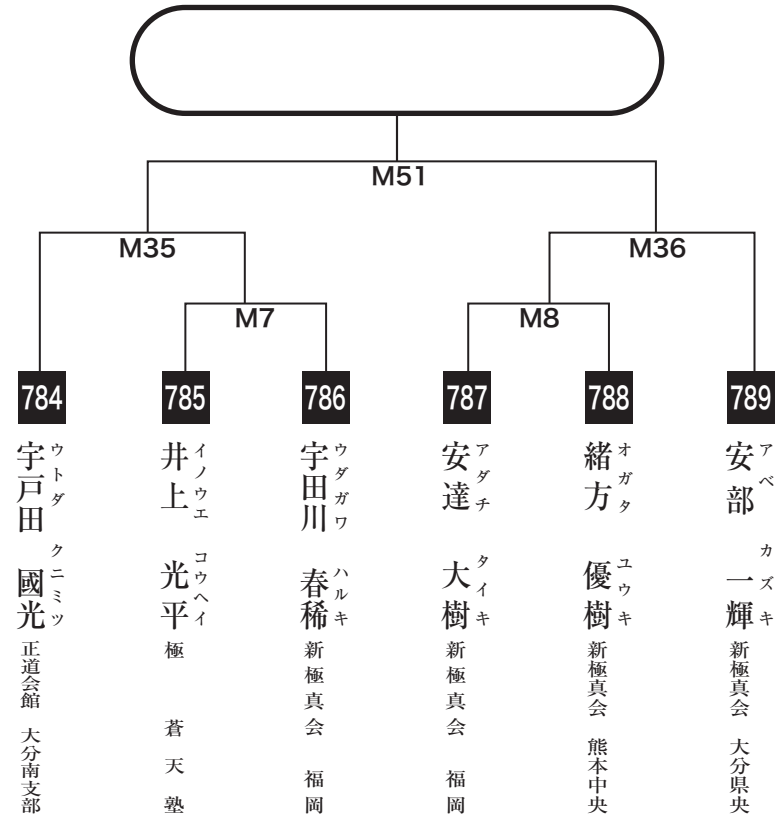



高校重量級の部

入賞は優勝・準優勝まで

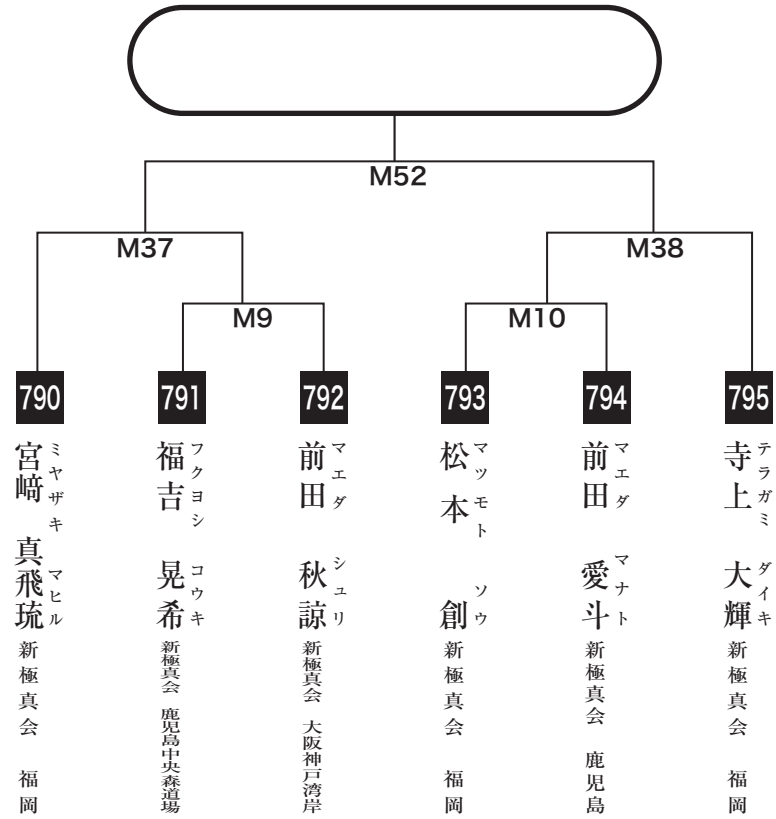



女子ライトkontakt一部

入賞は優勝・準優勝まで

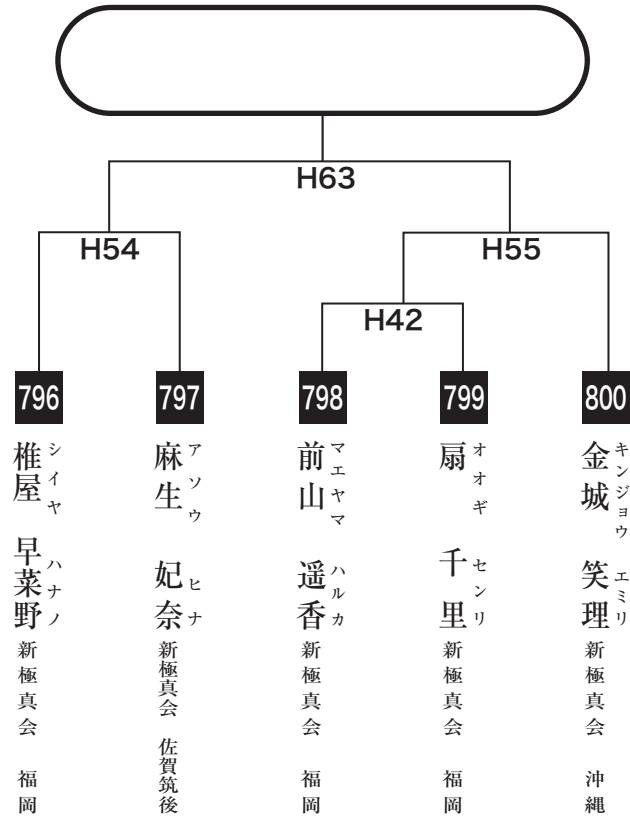



女子ライトkontakt二部

入賞は優勝・準優勝まで

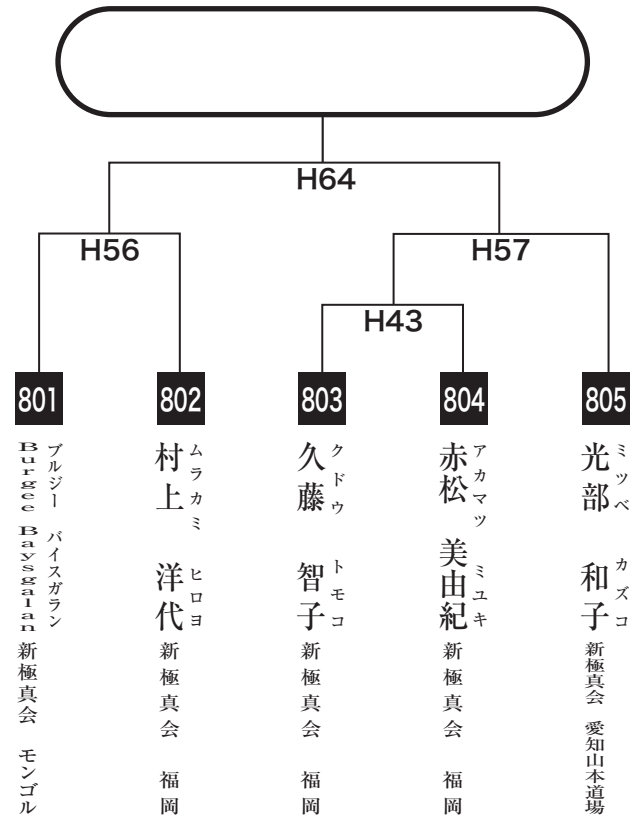



女子フルコンタクトの部

入賞は優勝・準優勝・3位(2名)まで
Mコートにて午後よりベスト4対戦

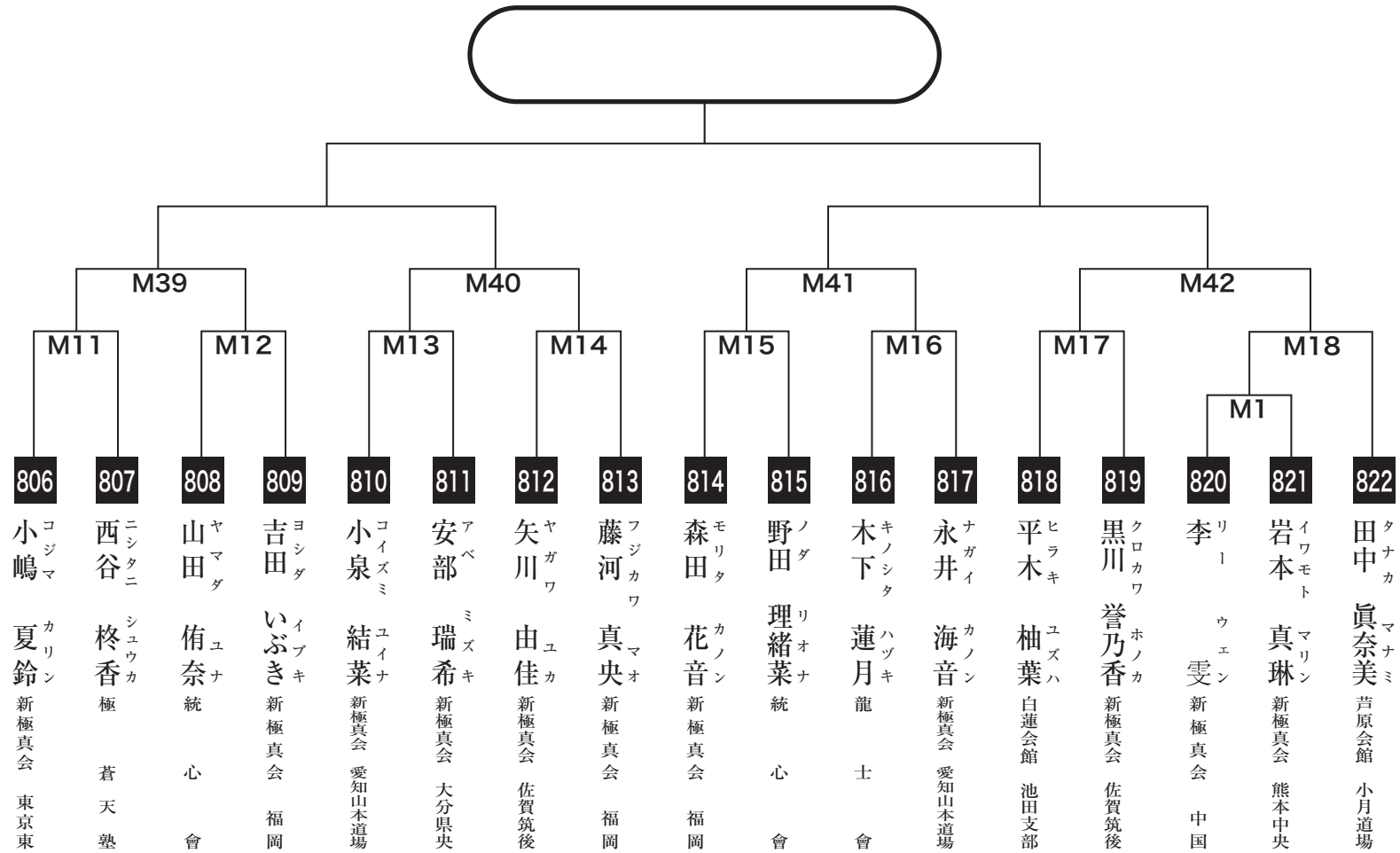



壮年一部

入賞は優勝・準優勝・3位(2名)まで

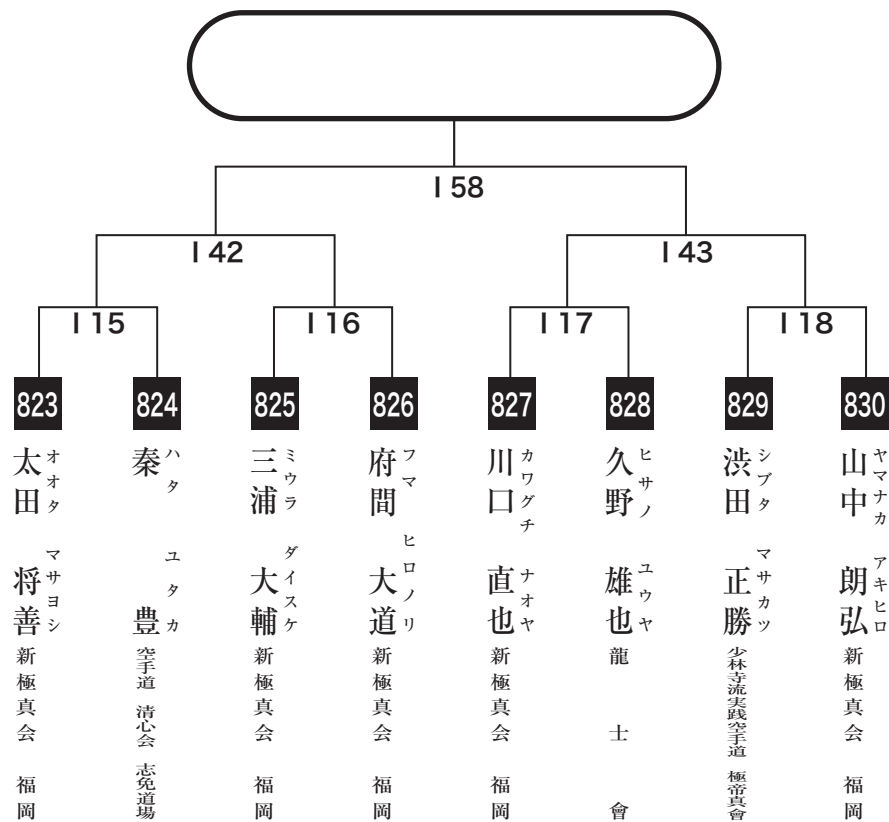



壮年二部軽量級の部

入賞は優勝・準優勝・3位(2名)まで

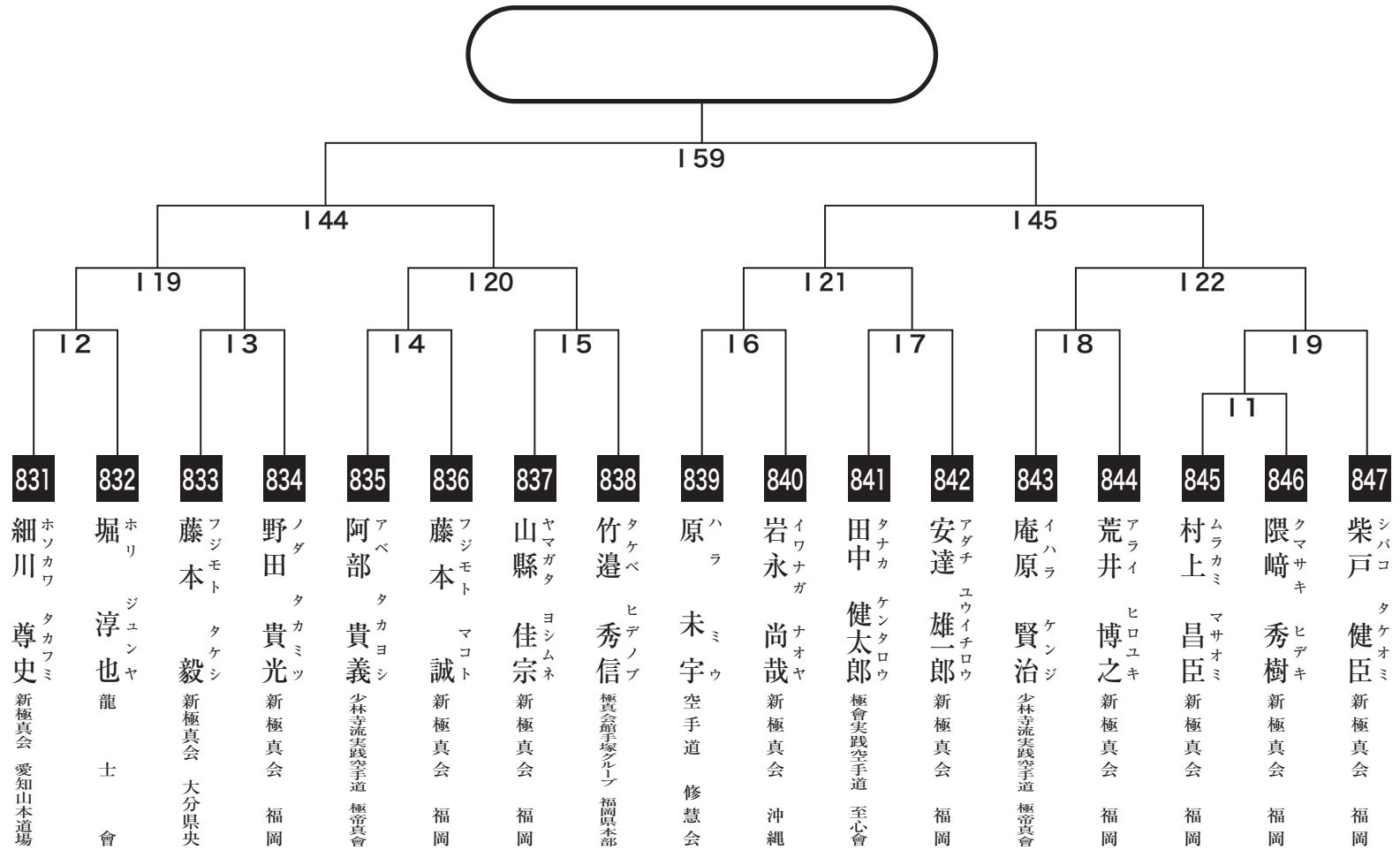



壮年二部重量級の部

入賞は優勝・準優勝・3位(2名)まで

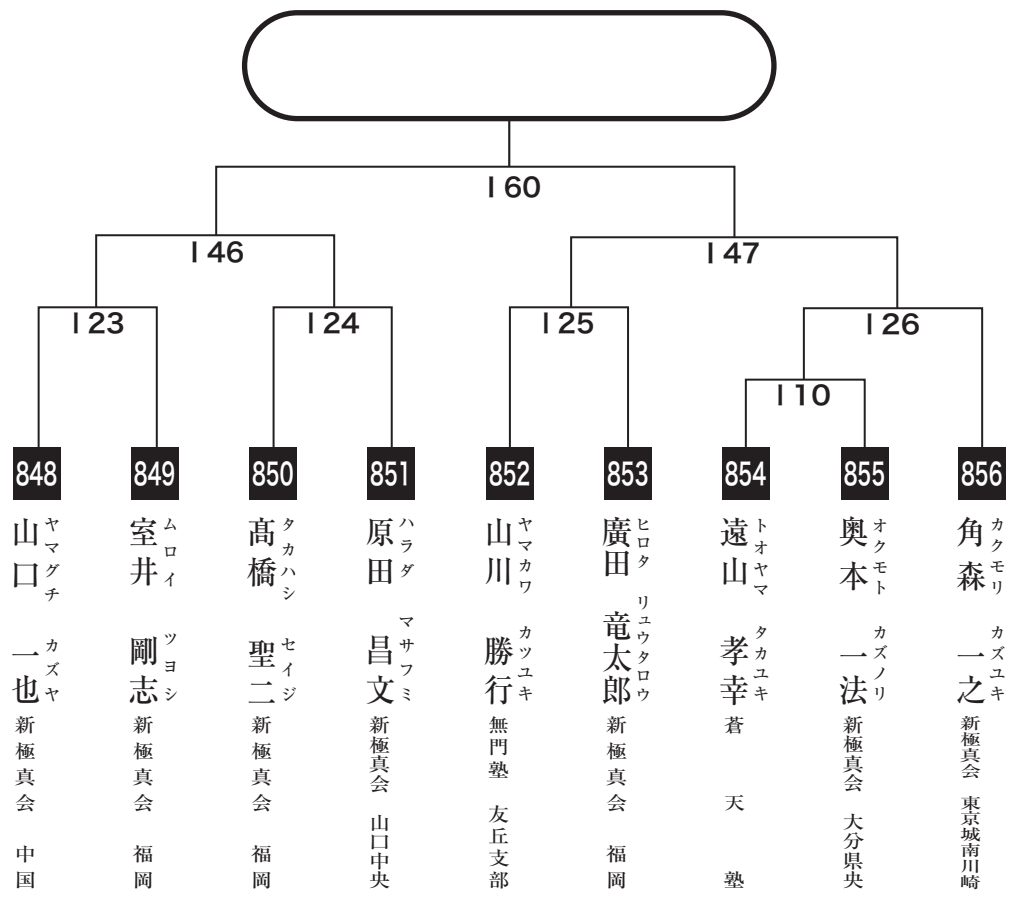



壮年三部軽量級の部

入賞は優勝・準優勝・3位(2名)まで

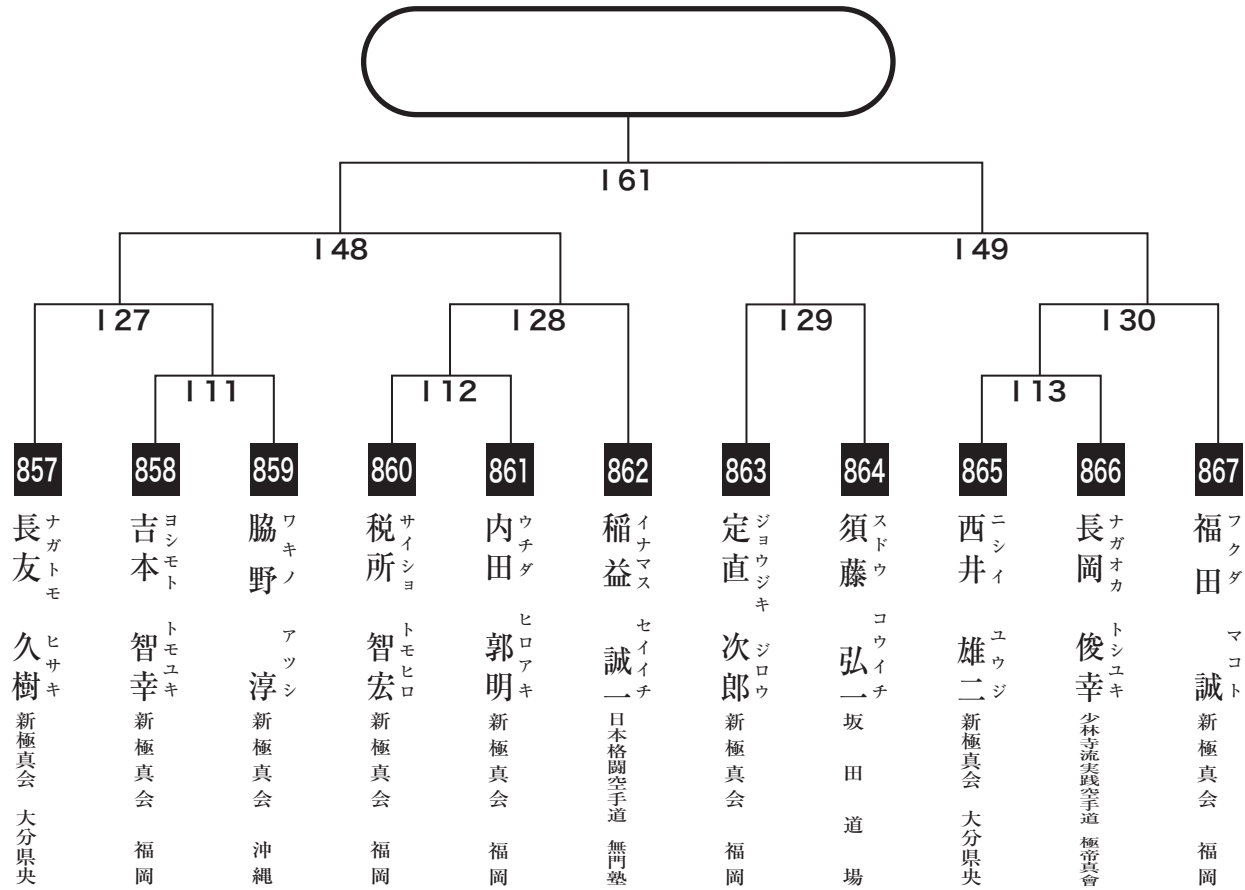



壮年三部重量級の部

入賞は優勝・準優勝・3位(2名)まで

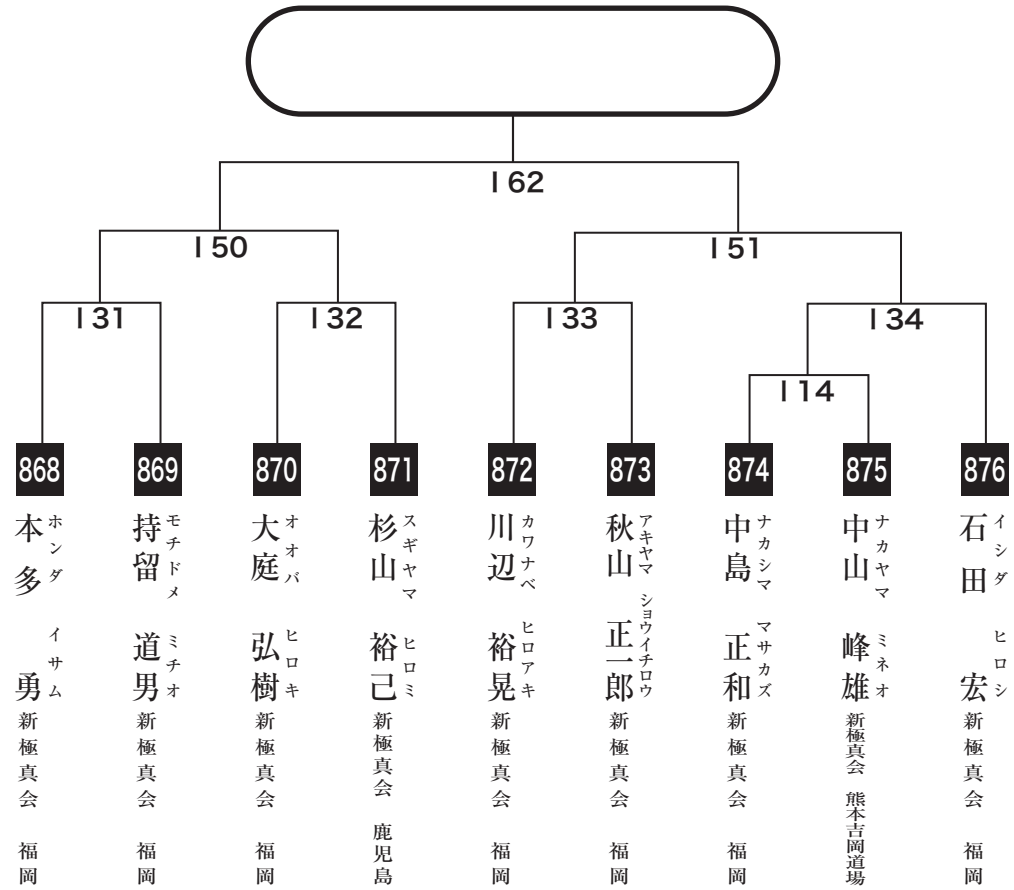



壮年四部

入賞は優勝・準優勝まで

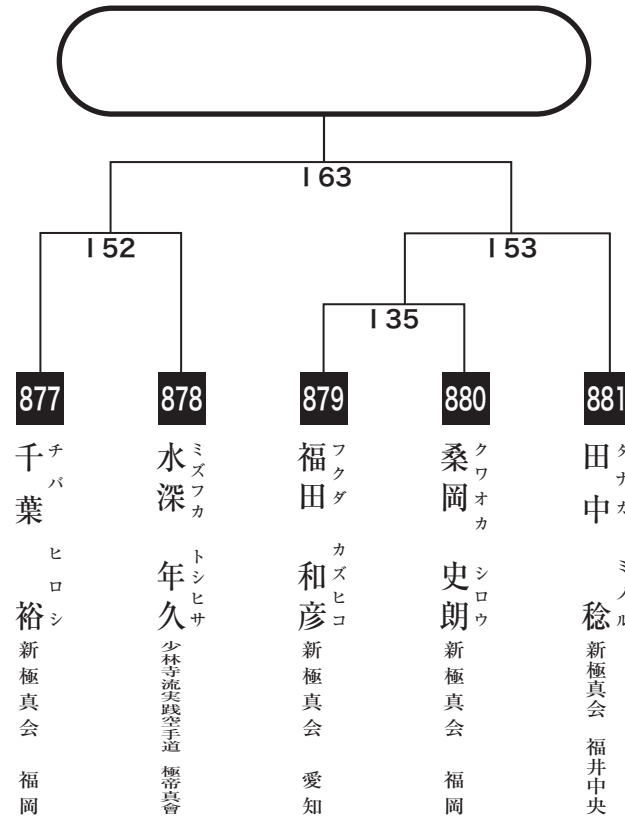



一般初級の部

入賞は優勝・準優勝まで

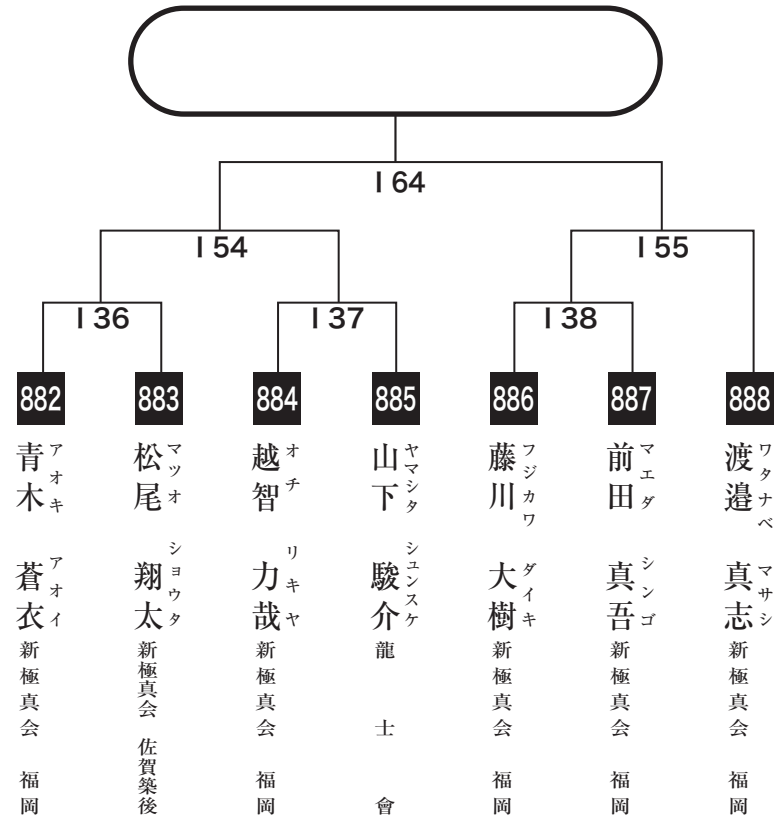



一般中級の部

入賞は優勝・準優勝まで

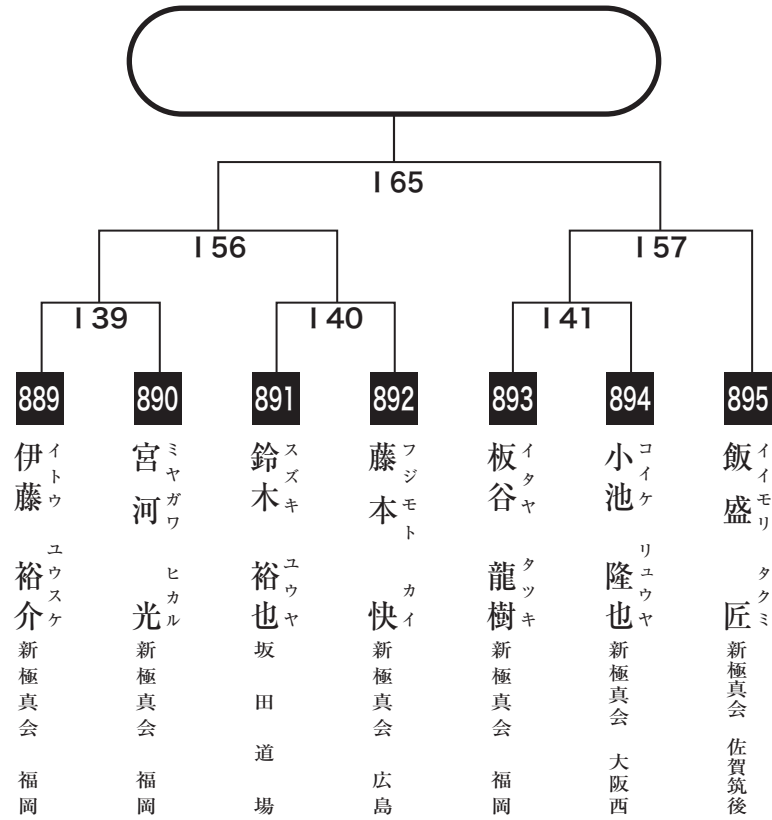



一般上級の部

入賞は8名(3位は2名で8位まで、但し4位は除く)

Mコートにて午後よりベスト8対戦

Aブロック

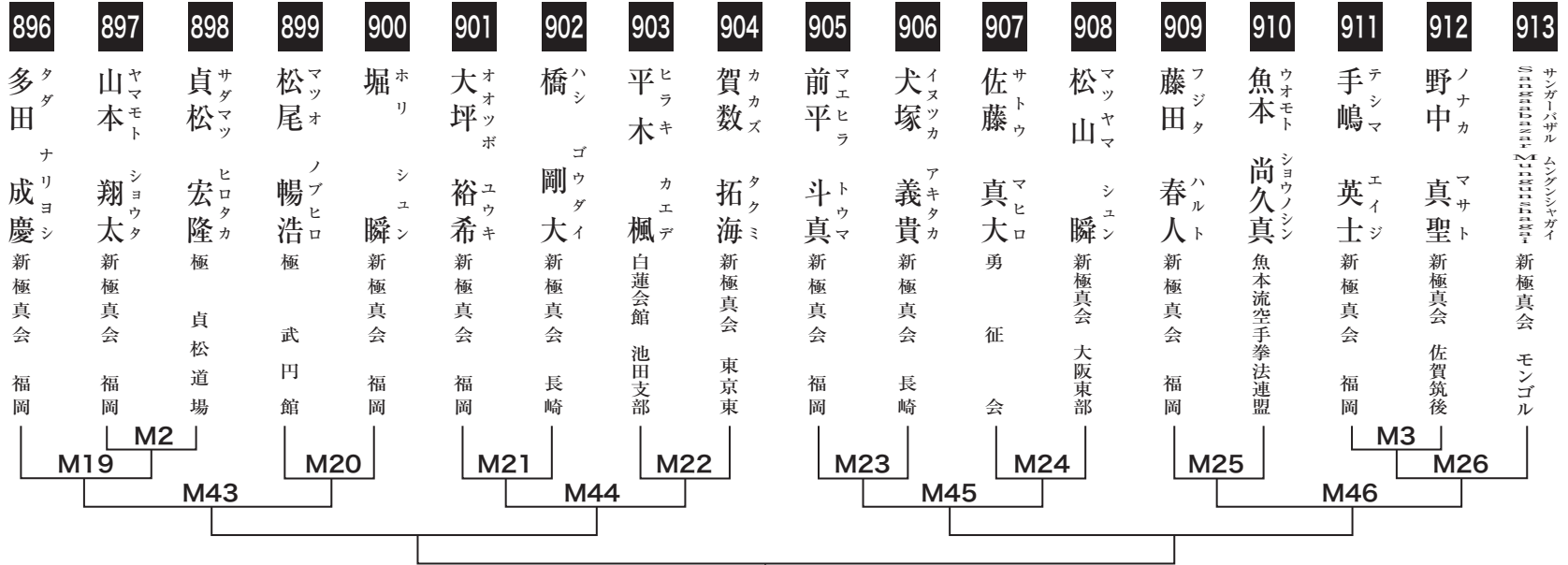

Bブロック

